



Beta *Action*

AUTOMOTIVE

Promozione valida dal 01/03/2024 al 31/08/2024
Prezzi netti I.V.A. esclusa

1/2
2024

ARREDO OFFICINA RSC50 - C45PRO
2÷5

CASSETTIERE, BANCHI E CARRELLI
6÷10

ASSORTIMENTI E MODULI
11-12

CHIAVI DI MANOVRA
13÷16

GIRAVITE
16

INSERTI E BUSSOLE
17-18

DINAMOMETRIA
19÷21

PINZE
21-22

FORARE E FILETTARE
22-23

ESTRATTORI
23-24

MARTELLI E SCALPELLI
25

MANUTENZIONE GENERALE
25-26

UTENSILI PER MISURARE
26

AVVOLGITORI
27

SALDATURA E ELETTROUTENSILI
28

ILLUMINAZIONE
29-30

BETA CHEMICALS
31

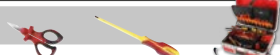
UTENSILI ISOLATI
32-33

LAVAGGIO PEZZI
34

CARICA ED AVVIAMENTO
35÷36

IMPIANTO ELETTRICO
37

DIAGNOSTICA
38÷42

OLIO E FILTRI
43÷45

MOTORE
46÷49

RUOTE E IMPIANTO FRENANTE
50÷53

SOSPENSIONI
54

CARROZZERIA
55÷58

CURA DELL'AUTO
59-60

SOLLEVAMENTO
61÷66

ROBUR
66-67

UTENSILI MOTORIPARAZIONE
68

UTENSILI PNEUMATICI
69÷73

CALZATURE ANTINFORTUNISTICHE
74÷76

ABBIGLIAMENTO DA LAVORO
77÷80

BETA COLLECTION
81

Articoli in confezione appendibile

1	1490	45	1827/K	28	1949DGT/2	51	42/SP25	13	7860G	78	9577R	81
141/B9	1491	45	1827F	28	1949F2	73	42SLIM/B8NI	13	7861B	78	9580S	81
142/SC9I	1497BS	37	1837M	30	1949GPA	51	437P	22	7861G	78	9710	31
142SN/SC9	1497RC	38	1838/11LED	30	1950BZK	51	437U/09	22	7863G	80	9712	31
186 B-32	1497SS	37	1838AM	30	1972/K12V-10	28	446/C110	23	7865B	80	9726	31
195/B5	1497/C23	38	1838E	30	2		5		7865G	80	9740	31
1009L/DP-S2	1497/C94	37	1838E-BT	30	2002/B27 SBK	10	55/B12N	13	7935MG	80	9742	31
1031/S4	1498/12	36	1838POCKET	29	2029EM	33	560/C6	20	8		9745	31
1048N	1498/24	36	1838SLIM	30	2115PL-MQ32	32	5904VA/T	11	88/S7	15	9746	31
1052	1498/8A	35	1838SW	29	2254K	60	6		867/C52	17	9752	31
1128BMX	1498/25A	35	1839BRW	29	2400 RSC24/6-VEM	33	601C	21	8097 D	67	9841N P200	31
1128MQ	1498/16A	35	1839W/K1	29	2400 RSC24/7-VA	7	601CA	21	8097SL D	67	9881U 1	34
1150HPC 180	1498/120A	35	1844 15-H05/SCK	27	3		610/5	20	8150	66	C	
1169BM/D3	1498BC/12	36	1850D	28	31/B6N	25	610L/5	20	8153	66	C25	9
1203E/D5	1498LT/12	36	1852R1750	46	3002	60	610L/5L	20	8156	66	C37/6	8
1203E/D8P	1498LT/12-SF	36	1872L 35	59	3003C	63	666	19	8181 6/S4	67	C37/7	8
1203E/D10N	1498LT/12-24	36	1875LT	59	3004	56	667	19	8182 8,5/S2	67	C37/8	8
1207E/TX-D7	1498ST/TB	42	1875SP/K3	59	3009	62	677/C	20	9		C45PRO BW	5
1243/D7	1498TB/12-24	42	1877	43	3010H1077-T15	52	7		90/B8N	14	C45PRO BX	5
1273MQ/D6	1500	24	1877A	43	3010H631-T15	10	720/C24	70	95FTX/S4	15	C45PRO DW	5
1361/K9	1505V	24	1877F	43	3010T	10	720FRD	53	96BPC/SC9	15	C45PRO DX	5
1364SE	1517C	24	1877P	43	3010V1090-T20	60	720L/C3	70	96T/5SP	15	C45PRO HW	4
1364SCP	1529/C7	24	1884	48	3010V600-T20	63	720ME/C8	70	97BRTXL/SC8	15	C45PRO HX	4
1364SP	1545/C5M	23	1884N/C8	48	3011T	63	720MRC	53	97W/C8	15	C45PRO W	4
1364SR	1547/C6	23	1889N	65	3012C	63	720RNG	53	97TTX/S6	15	C45PRO X	4
1364SV	1550U	54	1893/134A	49	3014SAR	63	720TC/S5	70	900/55	17	CA49-G	45
1365/K13	1552/C9	54	1893/1234YF	49	3023	63	720TX/C6	70	900/C11Z	18	CX49-G	45
1366SH	1556/1A	54	1895 6	34	3025N 1,0	63	7212B	76	902A/C22	18	C51	9
1366SH/C	1559	23	1895 13	34	3025N/PF	65	728/C10	70	920/55	17	CB52-O	43
1367/K4	1567	54	1895 27	34	3026 0,3	65	7212G	76	920A/C17M	18	C56	10
1368	1568	54	1895G	37	3026 0,5	66	7213G	76	920A/C17MR	18	M	
1370	1569/SB	54	1895S	34	3026 1,0	66	7214G	76	920TX-L/SB10	17	M01	11
1390	1599F	25	1898/K40	34	3026/SP	65	7316NB	74	920U/SB13	17	M52	11
1430/S5	1650	26	1898/M	60	3027/PR	65	7316NG	74	928/55	17	M55	11
1462/KI	1651DGTB	26	1898/S	60	3028 15	65	7317NA	74	928A/C12	18	M63	11
1464ADB	1741B	25	1899A/M	46	3028 20	65	7320NA	74	951/S6	16	M67	11
1464AP	1750 500	26	1899SI	46	3028 30	64	7352A	76	951GP/S6	16	M100	12
1464APB	1756B	44	1900M 8/KC	27	3028 50	64	7352G/EVOX	75	952/D7	16	M105	12
1464CBD	1756C	44	1900M 10/KC	27	3028/KP	64	7354N/EVOX	75	960AD/TP2	40	M118	12
1464FAP	1756E	44	1900S/KC	27	3029/2T	64	7371V	76	960ER	47	M128	12
1464FG	1756G	44	1922P1	72	3029L/2T	64	7372B/EVOX	75	960K-C/M8/9/10	47	M129	12
1464IC-RK	1758B	44	1922P3	72	3030/2T	64	7548C	77	960KPC	47	M213	12
1464PF	1758B-RNT	44	1927B	70	3030H/2T	61	7548M	77	960PI/K36	47	M230	12
1464PB	1758RD	48	1927B/K5	70	3033/3T	61	7549BL	77	960VTC	42	R	
1464PT	1758S	44	1927CD	69	3033E/3T	62	7549G	77	962	51	RSC24/5	6
1464T	1759HD/3	48	1927CD/K3	69	3035	61	7549N	77	963	25	RSC24/6	6
1464TDI	1759LR	49	1927P	69	3040C	62	7550G	77	965/S3	25	RSC24/7	6
1464VD	1760/IR500	42	1927P/K3	69	3041C	61	7550N	77	972/C10	52	RSC24/8	6
1466/C5	1760/OHM	32	1927XM	69	3050	68	7610G	79	972/C4 BMW	52	RSC24AXL/7	7
1467	1760/RSE	39	1927XM/K5	69	3065/40-20T	68	7610N	79	978	52	RSC24AXL/8	7
1467LF/2	1760/TC2	38	1928CD	71	3068	68	7611G	79	979	52	RSC24AXL/9	7
1467T/C6	1760DGT	38	1928DA	71	3069	62	7642G	79	983 PM	53	RSC50 C	3
1471M/C22	1760DGT/2	38	1928P	71	3074O	68	7660B	78	986 78	53	RSC50 G	3
1471PT/C5	1760PA/80	39	1928XM	71	3074O/2	68	7660G	78	986PT	53	RSC50 H	3
1478/K3	1760PA/AC-DC	39	1930LA	72	3074O/M	68	7661B	78	988/K4	53	RSC50 L	2
1479LB/C5	1760PA/AC-DC2000	39	1930PA	72	3074O/S	68	7661G	78	989	52	RSC51	9
1482SN	1760TMC 600	26	1934BV	73	3700 O7/5M	8	7830SN	79	9562P2	81		
1488	1767B	47	1937	73	4		7830ST	79	9563G	81		
1488L	1768	56	1942A	73	42/SP15	13	7860B	78	9563U	81		

PRESENZA EFFICACE

I Promotori Tecnici guidano la flotta dei Van dimostrativi Beta fino ai luoghi di lavoro per ascoltare le esigenze di chi utilizza ogni giorno gli utensili in modo professionale. È uno scambio reciproco di informazioni, indicazioni, consigli e soluzioni, che arricchiscono la conoscenza di entrambe le parti.



I Van Beta sono allestiti con le ultime novità e con le attrezzature più complesse: l'utilizzatore può testare i prodotti, vedere come funzionano, e valutarne qualità e caratteristiche.



**BETA CONTINUA AD INVESTIRE NELLA PROPRIA PRODUZIONE
MADE IN ITALY ED È ORGOGLIOSA DI PRESENTARE**

LA NUOVA LINEA DI ARREDO RSC50



Il nuovo arredo RSC50 offre combinazioni precomposte studiate da Beta per il professionista, oppure consente di progettare in completa autonomia la propria postazione di lavoro scegliendo tra i numerosi moduli sottobanco, sovrastrutture e complementi d'arredo. La personalizzazione del colore delle maniglie dei cassetti e l'illuminazione applicabile sotto i piani di lavoro e ai pensili rendono unico il nuovo arredamento RSC50, la scelta ideale per chi desidera lavorare in un ambiente funzionale ed efficiente.

• QUALITÀ

La nostra rinomata cura nella scelta dei materiali impiegati, la meticolosa attenzione al dettaglio, non ultimo il design accattivante, rendono l'RSC50 unico nel suo genere.

• EFFICIENZA

Montaggio semplice e rapido, grazie all'ottimizzazione produttiva dei vari componenti della gamma

• FLESSIBILITÀ

Ogni combinazione d'arredo può essere ampliata o modificata in qualsiasi momento in base alle proprie esigenze.

• FUNZIONALITÀ E ROBUSTEZZA

Il piano di lavoro in lamiera verniciata, con rivestimento protettivo in PVC, è **profondo 63 cm** per garantire una superficie di lavoro ampia, comoda e funzionale. La predisposizione al montaggio di una morsa lo rende adatto anche per gli impieghi più gravosi.

• COMPATIBILITÀ

I cassetti, grazie alla dimensione standard Beta (588x367 mm), possono contenere i numerosi moduli portautensili, disponibili in versione morbida in EVA oppure rigida in ABS.



541 kg

050001050

RSC50 L

NEW!

€ 16.440,00 € 8.090,00

Combinazione arredo officina composta da:

- 1 piano di lavoro da 2.240 mm (RSC50 PG/3-2,2MT)
- 1 piano di lavoro da 750 mm (RSC50 PG/1-0,7MT)
- 1 modulo fisso di servizio (RSC50 MS-2AVV) con avvolgitubo aria compressa art. 1900S 8x10 e avvolgicavo elettrico art. 1844 15-H05/SCK in dotazione
- 1 cassettera mobile con 7 cassetti (RSC50 C7)
- 1 modulo fisso con 7 cassetti (RSC50 M7)
- 1 angolo completo autoportante (RSC50 AC-G)
- 1 modulo fisso con 2 antine (RSC50 MA)
- 1 parete portautensili con tapparella in alluminio e struttura portante (RSC50 PS)
- 2 pensili a muro (RSC50 PM)
- 2 pannelli forati portautensili superiori (RSC50 PFS)
- 2 pannelli forati portautensili inferiori (RSC50 PFI)
- 2 coppie montanti DX-SX (RSC50 P/2MDX-SX)
- 2 armadi ad 1 anta (RSC50 A1)

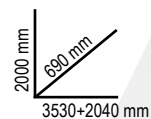

IN DOTAZIONE



1900S 8x10



1844 15-H05/SCK

050001040

NEW!

RSC50 H

€ 13.830,00 € 6.390,00

Combinazione arredo officina RSC50 composta da:

- 1 piano di lavoro da 2.240 mm (RSC50 PG/3-2,2MT)
- 1 modulo fisso di servizio con 2 cassette (RSC50 MS-2C)
- 1 cassetiera mobile con 7 cassette (RSC50 C7)
- 1 modulo fisso con 7 cassette (RSC50 M7)
- 1 modulo fisso con lavandino integrato (RSC50 ML)
- 4 pensili a muro (RSC50 PM)
- 4 pannelli forati portautensili superiori (RSC50 PFS)
- 4 pannelli forati portautensili inferiori (RSC50 PFI)
- 4 coppie montanti DX-SX (RSC50 P/2MDX-SX)
- 1 Armadio ad 1 anta (RSC50 A1)

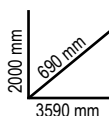

417 kg

050001035

NEW!

RSC50 G

€ 10.980,00 € 5.420,00

Combinazione arredo officina RSC50 composta da:

- 1 piano di lavoro da 2.240 mm (RSC50 PG/3-2,2MT)
- 1 modulo fisso di servizio (RSC50 MS-2AVV) con avvolgitubo aria compressa art. 1900S 8x10 e avvolgicavo elettrico art. 1844 15-H05/SCK in dotazione
- 1 cassetiera mobile con 7 cassette (RSC50 C7)
- 1 modulo fisso con 4 cassette (RSC50 M4)
- 3 pensili a muro (RSC50 PM)
- 3 pannelli forati portautensili superiori (RSC50 PFS)
- 3 pannelli forati portautensili inferiori (RSC50 PFI)
- 3 coppie montanti DX-SX (RSC50 P/2MDX-SX)
- 1 armadio a 2 ante (RSC50 A2)

IN DOTAZIONE

1900S 8x10



1844 15-H05/SCK

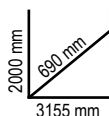

356 kg

050001015

NEW!

RSC50 C

€ 7.100,00 € 3.490,00

Combinazione arredo officina RSC50 composta da:

- 1 piano di lavoro da 1.495 mm (RSC50 PG/2-1,5MT)
- 1 modulo fisso di servizio con 2 cassette (RSC50 MS-2C)
- 1 modulo fisso con 7 cassette (RSC50 M7)
- 2 pensili a muro (RSC50 PM)
- 2 pannelli forati portautensili superiori (RSC50 PFS)
- 2 pannelli forati portautensili inferiori (RSC50 PFI)
- 2 coppie montanti DX-SX (RSC50 P/2MDX-SX)
- 1 armadio ad 1 anta (RSC50 A1)

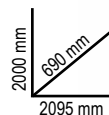

258 kg



C45PRO

Combinazione arredo officina composta da:

- Modulo fisso con 7 cassetti (C45PRO M7)
- Cassettiera mobile con 7 cassetti (C45PRO C7)
- Modulo fisso di servizio (C45PRO MS)
- 3 pannelli forati portautensili (C45PRO PF)
- 3 pensili a muro (C45PRO PM)
- 3 staffe per parete tipo largo (C45PRO SL)
- 1 staffa per parete tipo stretto (C45PRO SS)
- Armadio a 2 ante (C45PRO AS2)

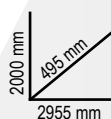

305 kg

045000001

C45PRO X

€ 4.990,00 € 2.590,00

- Piano di lavoro in MDF rivestito in acciaio inossidabile (C45PX/3-2,0MT)

303 kg

045000002

C45PRO W

€ 4.860,00 € 2.590,00

- Piano di lavoro in legno multistrato (C45PW/3-2,0MT)

C45PRO H

Combinazione arredo officina composta da:

- 1 Modulo fisso con due arrotolatori integrati (C45PRO ACT)
- 1 Cassettiera mobile con 7 cassetti (C45PRO C7)
- 1 Modulo fisso con 4 cassetti (C45PRO M4)
- 3 pensili a muro (C45PRO PM)
- 3 pannelli forati portautensili (C45PRO PF)
- 3 staffe per parete tipo largo (C45PRO SL)
- 1 staffa per parete tipo stretto (C45PRO SS)
- 1 Armadio a 2 ante (C45PRO AS2)

IN DOTAZIONE



1900S 8x10



1844 15-H05

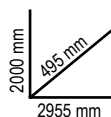

300 kg

045000038

C45PRO HX

€ 5.370,00 € 2.810,00

- 1 Piano di lavoro in MDF rivestito in acciaio inossidabile (C45PX/3-2,0MT)

299 kg

045000039

C45PRO HW

€ 5.240,00 € 2.810,00

- 1 piano di lavoro in legno multistrato (C45PW/3-2,0MT)

C45PRO B**Combinazione arredo officina composta da:**

- Modulo fisso con 5 cassetti (C45PRO M5)
- Modulo fisso con 2 antine (C45PRO MA)
- 2 pensili a muro (C45PRO PM)
- 2 pannelli forati portautensili (C45PRO PF)
- 2 staffe per parete tipo largo (C45PRO SL)
- 1 staffa per parete tipo stretto (C45PRO SS)
- Armadio a 1 anta (C45PRO AS1)

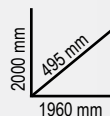

191 kg

045000021

C45PRO BX

€ 3.130,00 € 1.600,00

- Piano di lavoro in MDF rivestito in acciaio inossidabile (C45PX/2-1,3MT)

190 kg

045000022

C45PRO BW

€ 3.000,00 € 1.600,00

- Piano di lavoro in legno multistrato (C45PW/2-1,3MT)

C45PRO D**Combinazione arredo officina composta da:**

- 1 modulo fisso con 7 cassetti (C45PRO M7)
- 1 cassetiera mobile con 7 cassetti (C45PRO C7)
- 1 modulo fisso di servizio (C45PRO MS)
- 1 modulo fisso con 5 cassetti (C45PRO M5)
- 1 modulo fisso con 2 antine (C45PRO MA)
- 5 pannelli forati portautensili (C45PRO PF)
- 5 pensili a muro (C45PRO PM)
- 7 staffe per parete tipo largo (C45PRO SL)
- 2 staffe per parete tipo stretto (C45PRO SS)
- 2 armadi a 1 anta (C45PRO AS1)

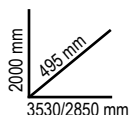

045000031

C45PRO DX

€ 9.880,00 € 5.080,00

- 1 piano di lavoro in MDF rivestito in acciaio inossidabile (C45PX/3-2,0MT)
- 1 piano di lavoro in MDF rivestito in acciaio inossidabile (C45PX/2-1,3MT)
- 1 angolo completo autoportante con piano di lavoro in MDF rivestito in acciaio inossidabile (C45PRO CORNER/X)

572,3 kg



045000032

C45PRO DW

€ 9.550,00 € 5.080,00

- 1 piano di lavoro in legno multistrato (C45PW/3-2,0MT)
- 1 piano di lavoro in legno multistrato (C45PW/2-1,3MT)
- 1 angolo completo autoportante con piano di lavoro in legno (C45PRO CORNER/W)

568,5 kg





L'EVOLUZIONE DELLA PERFEZIONE! SCOPRI LA GAMMA RSC!



La gamma RSC è progettata per soddisfare le esigenze di ogni professionista e assicurare affidabilità e prestazioni elevate di impiego. L'innovativo design, ispirato al mondo Racing, dona a questa linea di cassettiere e carrelli uno stile accattivante e inconfondibile: le 7 colorazioni e le sue finiture rendono la gamma RSC un prodotto unico sul mercato ed esclusivo nel suo genere.

La struttura robusta e i materiali impiegati garantiscono un'elevata qualità e una lunga durata nel tempo, complementi preziosi per il lavoro quotidiano di reparti produttivi industriali, autoriparatori, carrozzieri e addetti ai servizi di manutenzione generale. La maggior parte delle cassettiere RSC si fregia inoltre del prestigioso marchio TÜV, sinonimo di sicurezza e garanzia, ottenuto superando gli stretti controlli del protocollo di prova EK5/TA5.

RSC24

Cassetтира mobile porta attrezzi

- Piano di lavoro rinforzato in ABS, solido e robusto
- Piano di appoggio multifunzione con bordi anticaduta e 8 fori per l'alloggiamento dei giravite
- 4 ruote Ø 125 mm di cui 2 fisse e 2 girevoli (una con freno)
- Serratura di sicurezza centralizzata frontale
- Capacità di carico statico pari a 800 kg
- Porta flaconi laterale integrato, applicabile su entrambi i lati
- Piano dei cassetti protetto da tappetini di gomma espansa
- Possibilità di inserire in ogni cassetto fino a 4 vassoi morbidi in EVA o termoformati rigidi in ABS

Accessori integrabili:

- Piano di lavoro in legno 2400 RSC24/PL
- Pannello forato portautensili 2400 RSC24/PF
- Mensola pieghevole 2400 RSC24/MP
- Porta documenti 2400 RSC24/PD
- Supporto porta computer 2400 RSC24/SPC
- Portacarta per rotoli preforati 2400 RSC24/PC



SCOPRI DI PIÙ

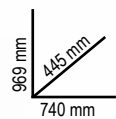

	Ral 2011	Ral 2011	Ral 9006	Ral 3000	Ral 5015	Ral 7016	Ral 9005	kg	€
		Ral 7016	Ral 7016	Ral 7016	Ral 7016				
RSC24/5	024004050	024004051	024004052	024004053	024004056	024004057	024004059	60	€ 949,00 € 519,00
RSC24/6	024004060	024004061	024004062	024004063	024004066	024004067	024004069	62	€ 1.022,00 € 579,00
RSC24/7	024004070	024004071	024004072	024004073	024004076	024004077	024004079	63	€ 1.099,00 € 619,00
RSC24/8	024004080	024004081	024004082	024004083	024004086	024004087	024004089	66	€ 1.187,00 € 669,00

RSC24/5		
n°	mm	kg Max
2	70 mm	25 kg
2	140 mm	30 kg
1	280 mm	35 kg

RSC24/6		
n°	mm	kg Max
4	70 mm	25 kg
1	140 mm	30 kg
1	280 mm	35 kg

RSC24/7		
n°	mm	kg Max
5	70 mm	25 kg
1	140 mm	30 kg
1	210 mm	30 kg

RSC24/8		
n°	mm	kg Max
6	70 mm	25 kg
2	140 mm	30 kg

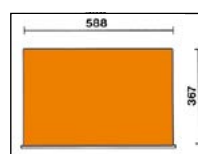

2400 RSC24/7-VA AUTOMOTIVE

Assortimento **184** utensili AUTOMOTIVE ¹⁴ ¹²

024004038 ~~€ 3.040,00~~

€ 1.249,00

Cassettera RSC24/7 € 1.099,00
 + Assortimento 184 utensili Automotive € 1.941,00 =
~~€ 3.040,00~~ sconto € 1.791,00 (pari al -59%)
 Totale € 1.249,00



M301

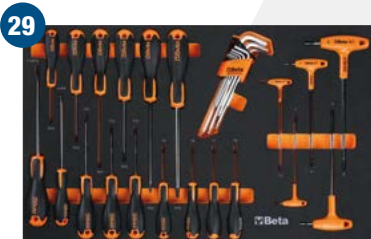

M302



M303



M304

**RISPARMI
oltre € 1.700**



969 mm
445 mm
740 mm

**LA CASSETTIERA
RSC24 È INCLUSA
NEL PREZZO!**

Cassettera mobile RSC24/7-FO

- 7 cassetti da 588x367 mm, montati su guide telescopiche a sfera:
- 5 cassetti altezza 70 mm
- 1 cassetto altezza 140 mm
- 1 cassetto altezza 210 mm

Promozione valida solo con la cassettera versione full orange.

RSC24AXL

**Cassettera porta attrezzi
CON SISTEMA ANTIRIBALTAMENTO,
modello lungo**

- Piano di lavoro rinforzato in ABS con bordi anticaduta, 8 fori per l'alloggiamento dei giravite e 6 vaschette portaminuterie
- Frontalino in nylon ad alta resistenza, con porta-etichette integrato
- Piano dei cassetti protetto da tappetini di gomma espansa
- Quattro ruote Ø 125 mm di cui 2 fisse e 2 girevoli (una con freno)
- Serratura di sicurezza centralizzata frontale
- Portaflaconi laterale integrato (applicabile su entrambi i lati)
- Possibilità di inserire in ogni cassetto fino a 6 vassoi morbidi in EVA o termoformati rigidi in ABS

Accessori integrabili:

- Piano di lavoro in legno 2400 RSC24/PL
- Porta documenti 2400 RSC24//PD-A
- Portacarta per rotoli perforati 2400 RSC24/PC-A



970 mm
445 mm
1035 mm

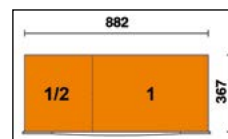

	Ral 2011	Ral 3000	Ral 7016	n°	↓ max	kg	€
	Ral 7016	Ral 7016	Ral 7016				
RSC24AXL/7	024004271	024004273	024004277	5	70 mm	30 kg	
				1	140 mm	35 kg	
				1	210 mm	35 kg	€ 1.545,00 € 879,00
RSC24AXL/8	024004281	024004283	024004287	6	70 mm	30 kg	
				2	140 mm	35 kg	
				8	70 mm	30 kg	€ 1.655,00 € 939,00
RSC24AXL/9	024004291	024004293	024004297	8	70 mm	30 kg	
				1	140 mm	35 kg	€ 1.760,00 € 999,00



C37

Cassettiera mobile

- Piano di lavoro multifunzione ad alta resistenza
- Sistema di apertura a sgancio rapido in alluminio posizionato su tutta la lunghezza del cassetto
- **Paracolpi angolari morbidi** su tutta l'altezza della cassettiera per evitare, in caso di urto, il danneggiamento dei veicoli all'interno dell'officina
- Quattro ruote Ø 125 mm: 2 fisse e 2 girevoli (una con freno)
- Serratura di sicurezza centralizzata frontale
- Portacarta e portaflaconi laterali integrati



kg
1000

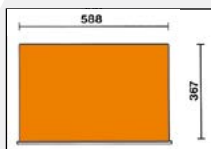

	Ral 2011	Ral 7016	Ral 3000	n°	↓ max	kg	€
C37/6	037000061	037000062	037000063	4	75 mm	30 kg	€ 1.280,00 € 719,00
				1	150 mm	35 kg	
				1	305 mm	40 kg	
C37/7	037000071	037000072	037000073	5	75 mm	30 kg	€ 1.325,00 € 739,00
				1	150 mm	35 kg	
				1	225 mm	35 kg	
C37/8	037000081	037000082	037000083	6	75 mm	30 kg	€ 1.375,00 € 769,00
				2	150 mm	35 kg	

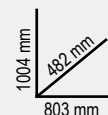

037000371

NEW!

3700 07/5M

~~€ 4.880,00~~ € 1.890,00

Cassettiera mobile C37 con 7 cassetti + assortimento 181 utensili



+ 181 utensili

SOFT MODULE SYSTEM

M01

kg 4,5



22

- 42 6-7-8-9-10-11-12-13-14-15-16-17-18
19-20-21-22-24-27-30-32-36 mm

M60

kg 1,9



23

- 96T 2-2,5-3-4-5-6-7-8-10 mm
○ 97BTX/SC8 T9-T10-T15-T20-T25-T27-T30-T40
○ 944BX 5-6-7-8-10-13 mm

M213

kg 1,8

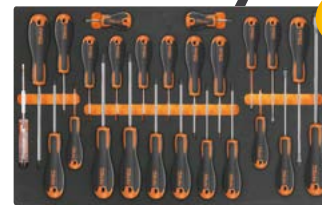

25

- 1201E 2,5x50-3x75-4x100-5,5x125-6,5x150-8x200 mm
- 1201EN 4x30 mm
- 1202E PH0x60-PH1x80-PH2x100-PH3x150 mm
- 1202EN PH1X30 mm
- 1207E/TX T6-T7-T8-T9-T10-T15-T20-T25-T27-T30-T40-T45
- 1253 3,5x100 mm

M129

kg 3,4



13

- 1032 180 mm
- 1034 170 mm
- 1036 175 mm
- 1038 175 mm
- 1048N 250 mm
- 1052 240 mm
- 1082BM 160 mm
- 1098 220 mm
- 1112 250 mm
- 1128BM
- 1150BM 180 mm
- 1166BM 160 mm
- 1168BM 160 mm

M100

kg 6,7

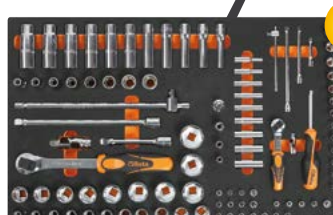

98

- 900/25
- 900BG/30
- 900/42
- 900/55
- 920A 8-10-11-12-13-14-15-16-17-18-19
- 20-21-22-23-24-26-27-28-30-32 mm
- 920/15 - 920/25

1/4" 1/2"

- 895/1 - 895/3 - 895/6
- 900 4-4,5-5-5,5-6-7-8-9-10-11-12-13-14 mm
- 900L 5-6-7-8-9-10-11-12-13 mm
- 900ME 3-4-5-6-7 mm
- 900LP 0,8x4-1x5,5-1,2x6,5-1,2x8 mm
- 900PH PH1-PH2-PH3-PH4
- 900TX T10-T15-T20-T25-T27-T30-T40
- 900/20 50 mm - 900/20L 100 mm
- 900/21 150 mm

- 920AN/125 125 mm
- 920AN/250 250 mm
- 920/42
- 920/55
- 920FTX 10-12-14-16-18-20-22-24 mm
- 920AL 10-12-13-14-15-16-17-18-19-21-22 mm

RSC51

Carrello di servizio con 3 cassette

- 3 cassette da 588x367 mm, montati su guide telescopiche a sfera, altezza 70 mm
- Piano di lavoro rinforzato in ABS, solido e robusto
- Piano di appoggio multifunzione con bordi anticaduta e 8 fori per l'alloggiamento dei giravite
- Piano dei cassette protetto da tappetini di gomma espansa
- Possibilità di inserire in ogni cassetto fino a 4 vassoi morbidi in EVA o termoformati rigidi in ABS
- Serratura di sicurezza centralizzata frontale
- Pratico portagiravite laterale incluso
- Due portabombolette laterali integrati nella struttura
- Ampio ripiano inferiore protetto con tappetino in gomma antiolio e antibenzina
- Quattro ruote Ø 125 mm: 2 fisse e 2 girevoli (una con freno)
- Portata singolo cassetto: 15 kg uniformemente distribuiti

kg
400



kg
38

SCOPRI DI PIÙ



INDISPENSABILE
PER LA TUA
OFFICINA!



COMPLETAMENTE
RINNOVATO
ED ACCESSORIABILE!

Accessori integrabili:

- Piano di lavoro in legno 2400 RSC24/PL
- Pannello forato portautensili 2400 RSC24/PF
- Supporto porta computer 2400 RSC24/SPC
- Mensola pieghevole 2400 RSC24/MP
- Portacarta per rotoli preforati 2400 RSC24/PC-A



Ral 2011	Ral 3000	Ral 7016
051000300	051000303	051000307
€ 625,00	€ 345,00	

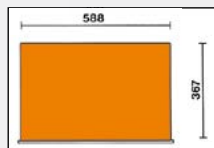

n°	Max
3	70 mm / 15 kg

025000001

C25

€ 716,00 € 389,00

Carrello Tank con mensola

- Coperchio di chiusura ribaltabile
- 1 cassetto scorrevole
- Piano di alloggiamento utensili protetto da tappetini di gomma espansa
- Piani di servizio protetti con tappetini in gomma antiolio e antibenzina
- Quattro ruote Ø 100 mm di cui 2 fisse e 2 girevoli (una con freno)
- Serratura centralizzata frontale
- Termoformato vuoto per bussole e accessori da 1/2" (024990104)
- Possibilità di applicazione del portacarta 2499PC

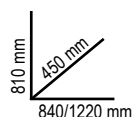

kg
31,5

C51

Carrello

- 3 ripiani ricoperti in gomma millerighe antiscivolo
- Maniglia ergonomica
- Doppia possibilità di fissaggio del ripiano centrale
- Quattro ruote Ø 100 mm: 2 fisse e 2 girevoli (una con freno)

kg
200



kg
21



Ral 2011	Ral 7016	Ral 3000
051000001	051000002	051000003

€ 313,00 € 175,00

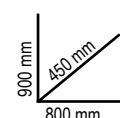

030680000

3068 NEW!

€ 840,00 € 469,00

Transpallet manuale a forche ridotte

Caratteristiche:

- 2 ruote direzionali 200x50 mm in PU
- Rulli doppi anteriori 80x70 mm in PU
- Rulli guida per l'accesso al pallet
- tacca indicazione battuta di profondità
- valvola di controllo velocità di discesa
- valvola di sicurezza in caso di sovraccarico
- **leva di azionamento in 3 posizioni**

Dati tecnici:

- Capacità massima: 2500 kg
- Lunghezza totale: 1200 mm
- Lunghezza forche: 800 mm
- Larghezza forche: 540 mm
- Larghezza singola forca: 160 mm
- Altezza leva: 1230 mm
- Altezza max. sollevamento: 115 mm



SCOPRI DI PIU'



030690000

3069 NEW!

€ 790,00 € 439,00

Transpallet manuale

Caratteristiche:

- 2 ruote direzionali 200x50 mm in PU
- Rulli doppi anteriori 80x70 mm in PU
- Rulli guida per l'accesso al pallet
- tacca indicazione battuta di profondità
- valvola di controllo velocità di discesa
- valvola di sicurezza in caso di sovraccarico
- **leva di azionamento in 3 posizioni**

Dati tecnici:

- Capacità massima: 2500 kg
- Lunghezza totale: 1550 mm
- Lunghezza forche: 1150 mm
- Larghezza forche: 540 mm
- Larghezza singola forca: 160 mm
- Altezza leva: 1230 mm
- Altezza max. sollevamento: 115 mm
- Corridoio di stivaggio per pallet 800x1200 longitudinalmente: 1805 mm
- Raggio di volta: 1347 mm



C56

Banco da lavoro

- Piano di lavoro in lamiera verniciata con bordo perimetrale
- Struttura in acciaio con 6 gambe di sostegno
- Due cassetti dotati di serratura
- Predisposizione per il fissaggio al pavimento



Ral 2011 Ral 7016 Ral 3000
056000201 056000202 056000203

€ 1,028,00 € 559,00

020020927

2002/B27 SBK NEW!

€ 310,00 € 149,00

Kit da viaggio per motociclisti

Borsa portautensili avvolgibile. Il tuo kit essenziale per viaggiare in tutta sicurezza



N. pezzi/Descrizione

- 8 Chiavi a forchetta doppie 6x7-8x9-10x11-12x13-14x15-16x17-18x19-20x22 mm
- 9 Chiavi maschio esagonale piegate 1,5-2-2,5-3-4-5-6-8-10 mm
- 3 Giravite Evox lama piatta 3,5x100-5,5x150-6,5x150 mm
- 2 Giravite Evox impronta a croce Phillips 4,5x80 - 6x100 mm
- 1 Utensile multifunzione
- 1 torcia LED per ispezioni 133 mm
- 1 Colla adesiva istantanea 5 gr
- 1 Nastro isolante PVC sp.0,15 mm / 19 mm x 25 m
- 50 Fascette nylon 4,8x300 mm
- 1 Busta portautensili di tipo avvolgibile in poliestere resistente, vuota

Beta N.

- 55
- 96BPC/SC9
- 1201E
- 1202E
- 1778MT
- 1833 XS/2
- 9851
- BMESB1925NE
- BMN3048
- 2002/BV42

059040416

5904VA/T

€ 1.775,00 € 990,00

Assortimento di 102 utensili in termoformato rigido in ABS

N. pezzi/Descrizione

- 21 chiavi combinate 6-7-8-9-10-11-12-13-14-15-16-17-18-19-20-21-22-24-27-30-32 mm
- 8 chiavi a forchetta 6x7-8x9-10x11-12x13-14x15-16x17-18x19-20x22 mm
- 9 chiavi maschio esagonale piegate \odot 1,5+10 mm
- 6 chiavi maschio esagonale con impugnatura \odot 2-2,5-3-4-5-6 mm
- 8 chiavi a T con bussola snodata \odot 7-8-10-12-13-14-17-19 mm
- 19 chiavi a bussola esagonali 1/2" \odot 10-11-12-13-14-15-16-17-18-19-20-21-22-23-24-26-27-30-32 mm
- 1 prolunga - 1/2" 125 mm
- 1 prolunga - 1/2" 255 mm
- 1 snodo 1/2"
- 1 quadro maschio 1/2" con spina scorrevole 305 mm
- 1 cricchetto reversibile 1/2" \odot
- 1 tronchese a grande effetto taglienti diagonali ∇ 160 mm
- 1 pinza universale \equiv 180 mm
- 1 pinza a becchi mezzotondi dritti \bullet 160 mm
- 1 pinze becchi dritti per anelli elastici, per fori \odot 180 mm
- 1 pinze becchi piegati per anelli elastici, per fori \odot 170 mm
- 1 pinze becchi dritti per anelli elastici, per alberi \bullet 175 mm
- 1 pinze becchi piegati per anelli elastici, per alberi \bullet 175 mm
- 1 pinza autobloccante 240 mm
- 1 pinze regolabili cerniera chiusa 250 mm
- 7 giravite lama piatta \bullet 2,5x50 - 3x75 - 3,5x100 - 4x125 - 5,5x100 - 5,5x150 - 6,5x150 mm
- 6 giravite per viti con impronta a croce Phillips \oplus PH0x60 - PH0x100 - PH1x80 - PH1x120 - PH2x100 - PH2x150 mm
- 2 scalpelli piatti nervati 100-200 mm
- 1 martello tipo tedesco 300 g
- 1 mazzuola con battenti in materiale plastico \varnothing 35 mm
- 1 termoformato vuoto

Beta N.	TR
42	T05
	+T06
55	T33
96/SC9	T33
96T	T52
952	T63
920A	T83
920/21	T83
920/22	T83
920/25	T83
920/42	T83
920/55	T83
1084BM	T137
1150BM	T137
1166BM	T137
1032	T145
1034	T145
1036	T145
1038	T145
1052	T153
1048N	T153
1260	T199
1262	T202
35	T234
1370	T234
1390	T234
	VP5

consigliato con: RSC23T - RSC24 - RSC24A - RSC24AXL - RSC24L/7 - RSC24L-CAB - C37 - C39 - C39SM - C39MD - RSC28 - C59 - RSC55 - RSC50



024500001

M01

€ 452,00 € 263,00



42 6-7-8-9-10-11-12-13-14-15-16-17-18-19-20-21-22-24-27-30-32-36 mm



024500052

M52

€ 78,50 € 46,00

96T \odot 2,5-3-4-5-6 mm

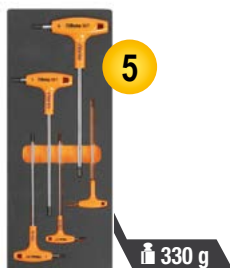

024500055

M55

€ 87,00 € 50,00

97TTX \odot T10-T15-T20-T25-T30

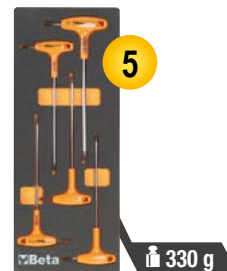

024500063

M63

€ 351,00 € 206,00

\odot 952 7-8-10-12-13-14-17-19 mm



024500067

M67

€ 207,50 € 119,00

950 \odot 7-8-10-12-13-17 mm

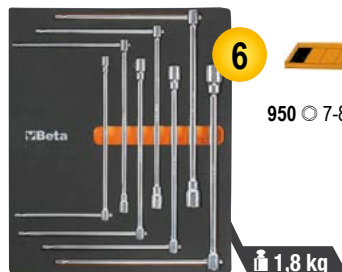

024500100

M100

€ 1.225,00 € 699,00

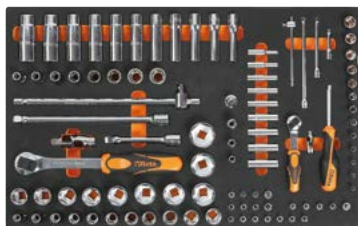

98 14" 12"

6,7 kg

895/1 - 895/3 - 895/6

- 900 4-4,5-5-5,5-6-7-8-9-10-11-12-13-14 mm
- 900L 5-6-7-8-9-10-11-12-13 mm
- 900ME 3-4-5-6-7 mm
- 900LP 0,8x4-1x5,5-1,2x6,5-1,2x8 mm
- ⊕ 900PH PH1-PH2-PH3-PH4
- 900TX T10-T15-T20-T25-T27-T30-T40
- 900/20 50 mm - 900/20L 100 mm
- 900/21 150 mm
- 900/25
- 900BG/30
- 900/42

- ⊗ 900/55
- 920A 8-10-11-12-13-14-15-16-17-18-19-20-21-22-23-24-26-27-28-30-32 mm
- 920/15 - 920/25
- 920AN/125 125 mm
- 920AN/250 250 mm
- 920/42
- ⊗ 920/55
- ⊗ 920FTX 10-12-14-16-18-20-22-24 mm
- 920AL 10-12-13-14-15-16-17-18-19-21-22 mm

024500871

M105

€ 1.330,00 € 759,00



116 14" 3/8" 12"

7,7 kg

- 900 4-4,5-5-5,5-6-7-8-9-10-11-12-13-14 mm
- 900L 5-6-7-8-9-10-11-12-13 mm
- 96BPC/SC9 1,5-2-2,5-3-4-5-6-8-10 mm
- 895/1 - 895/3 - 895/6
- 900ME 3-4-5-6-7 mm
- 900LP 0,8x4-1x5,5-1,2x6,5-2x8 mm
- ⊕ 900PH PH1-PH2-PH3-PH4
- 900TX T10-T15-T20-T25-T27-T30-T40
- 900/16 □ 1/4 - ■ 3/8
- 900/... 50-100-150 mm
- 900/25 - 900BG/30 - 900/42
- ⊗ 900/55
- 910A 6-7-8-9-10-11-12-13-14-15-16-17-18-19-20-21-22 mm

- 910/15 □ 3/8 - ■ 1/4
- 910/16 □ 3/8 - ■ 1/2
- 910/21 125 mm
- 910/22 250 mm
- 910/25 - 910/42
- ⊗ 910/55
- 920A 8-10-11-12-13-14-15-16-17-18-19-20-21-22-23-24-26-27-28-30-32 mm
- 920/15 □ 1/2 - ■ 3/8
- 920/25
- 920AN 125 - 250 mm
- 920/42
- ⊗ 920/55
- 956E 16-17,8-20,8 mm

024500118

M118

NEW!

€ 1.066,00 € 499,00



33 12"

1,8 kg

ADATTO A CASSETTI DA 140 mm

- 1927P 1750 Nm
- 720L ○ 13-17-19-21-22-24 mm
- 720ME ○ 5-6-8-10-12-14-17-19 mm
- 720 ○ 10-12-13-14-15-16-17-18-19-21-22-24-27-30-32 mm
- 720LC ○ 17-19-21 mm

024500128

M128

€ 955,00 € 549,00



50 12"

8,9 kg

- 720 10-11-12-13-14-15-16-17-18-19-21-22-24-27-30-32 mm
- 720L 11-12-13-14-15-16-17-18-19-21-22-24-27-30-32 mm
- 720TX T30-T40-T45-T50-T55
- 720ME 5-6-8-10-12-14-17-19 mm
- 720LC 17-19-21 mm
- 720/21 125 mm
- 720/25

024500129

M129

€ 468,00 € 269,00



13

3,4 kg

- 1032 180 mm
- 1034 170 mm
- 1036 175 mm
- 1038 175 mm
- 1048N 250 mm
- 1052 240 mm
- ⊘ 1082BM 160 mm
- 1098 220 mm
- 1112 250 mm
- 1128BM
- 1150BM 180 mm
- 1166BM 160 mm
- 1168BM 160 mm

024500213

M213

€ 222,50 € 129,00



25

1,8 kg

- 1201E 2,5x50-3x75-4x100-5,5x125-6,5x150-8x200 mm
- 1201EN 4x30 mm
- ⊕ 1202E PH0x60-PH1x80-PH2x100-PH3x150 mm
- 1202EN PH1X30 mm
- 1207E/TX T6-T7-T8-T9-T10-T15-T20-T25-T27-T30-T40-T45
- 1253 3,5x100 mm

024500230

M230

€ 425,00 € 245,00

- 30 Ø 2-3-4 mm
- 31 Ø 2-3-4-5-6-8 mm
- 32 Ø 4 mm
- 34 150 mm
- 35 200-250 mm
- 36 125 mm
- 1370 500 g
- 1390 Ø 35 mm
- 1692 3 m
- 1712
- 1719BMA/Q 200 mm
- ▲ 1719BMA/T 200 mm
- 1719BMA/P 200 mm
- ▶ 1719BMA/M 200 mm
- 1719BMA/R 200 mm
- 1737NX
- 1771 18 mm

25

3,2 kg



42

Una forma elegante e snella, alleggerita nelle linee e più leggera al tatto. La forza, la resistenza e l'ergonomia della chiave Beta raggiungono valori ancora superiori per offrire la miglior chiave possibile alle mani degli utilizzatori. Il processo produttivo si svolge nei nostri stabilimenti di Sovico e Sulmona, avvalendosi delle tecnologie più avanzate in termini di automazione e degli operatori più preparati in termini di esperienza.



ATTENZIONE!
La forma della chiave 42 è perfettamente compatibile con tutti i contenitori e i moduli della chiave 42 storica

FORZA

Valori di coppia più che doppi rispetto ai requisiti della norma ISO 1711



ERGONOMIA

L'occhio poligonale è inclinato di 15° per proteggere la mano. La forma è ottenuta da stampo, non piegata successivamente

RESISTENZA

Grande resistenza: nel caso di uso improprio la chiave inizia a deformarsi, non si spezza in modo improvviso e pericoloso

000421078

42/SP15

€ 189,50 € 109,00

Serie di 15 chiavi combinate

- Comodo e pratico supporto incluso

6-7-8-9-10-11-12-13-
14-15-16-17-19-22-24 mm



000421085

42/SP25

€ 487,00 € 279,00

Serie di 25 chiavi combinate con supporto

6-7-8-9-10-11-12-13-14
15-16-17-18-19-20-21-22-23
24-25-26-27-28-30-32 mm



000420478

42SLIM/B8NI

€ 113,00 € 65,00

Serie di 8 chiavi combinate a testa ribassata in busta avvolgibile di poliestere resistente

10-11-12-13-14-15-17-19 mm

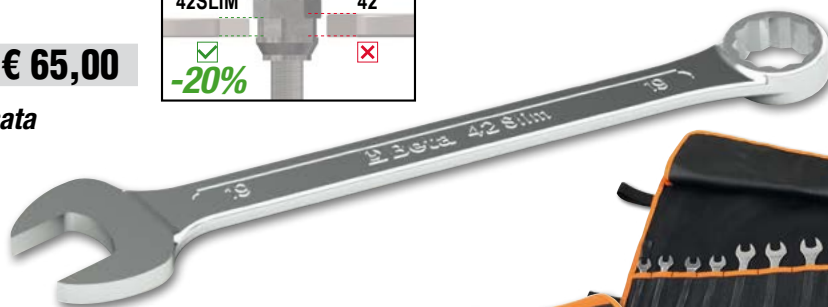
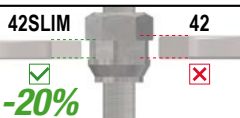

000550164

55/B12N

€ 152,50 € 89,00

Serie di 12 chiavi a forchetta doppie in busta avvolgibile di poliestere resistente

6x7-8x9-10x11-12x13
14x15-16x17-18x19
20x22-21x23-24x26
25x28-30x32 mm



001420259

142SN/SC9

€ 266,00 € 153,00

Serie di 9 chiavi combinate a cricchetto snodate con supporto compatto

8-10-11-12-13-14-15-17-19 mm



001420087

142/SC9I

€ 222,00 € 127,00

Serie di 9 chiavi combinate a cricchetto reversibile con supporto compatto

8-10-11-12-13-14-15-17-19 mm



001410069

141/B9

€ 195,50 € 113,00

Serie di 9 chiavi combinate a cricchetto diritte, in busta di tela

8-10-11-12-13-14-15-17-19 mm



001950066

195/B5

€ 139,00 € 81,00

Serie di 5 chiavi poligonali doppie diritte a cricchetto, in busta

8x10-12x13-14x15-16x18-17x19 mm



001860008

186 8-32

€ 59,50 € 29,00

Chiave autoserrante a ripresa automatica per esagoni da 8 a 32 mm

Ideale per viti con testa a profilo: esagonale, Spline®, quadrato, Torx®; anche rovinate.

L 260 mm



PUÒ ESSERE IMPIEGATA ANCHE PER IL SERRAGGIO DI VITI USURATE O ROVINATE

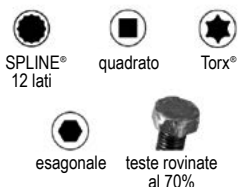
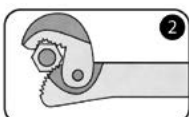
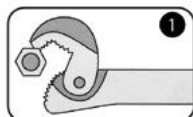

000900156

90/B8N

€ 128,50 € 75,00

Serie di 8 chiavi poligonali doppie curve in busta avvolgibile di poliestere resistente

6x7-8x9-10x11-12x13-14x15-16x17-18x19-20x22 mm



000950325

95FTX/S4

€ 58,00 € 29,50

⊙ E6xE8-E10xE12
E14xE18-E20xE24



Serie di chiavi poligonali doppie diritte per viti con testa a profilo Torx®



000880107

88/S7

€ 212,50 € 123,00

⊙ 8x10-12x14-13x15-16x18-
17x19-21x23-22x24 mm



Serie di 7 chiavi poligonali doppie diritte extralunghe



000960354

96BPC/SC9

€ 45,50 € 23,00



Serie di 9 chiavi maschio esagonale piegate con un'estremità sferica

⊙ mm	L mm
1,5	79
2	84
2,5	89
3	99
4	108
5	126
6	148
8	168
10	187

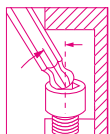

000970164

97BTX/SC8

€ 81,50 € 44,00



Serie di 8 chiavi maschio piegate con un'estremità sferica per viti con impronta Torx®

⊙ mm	L mm
T9	62
T10	71
T15	81
T20	92
T25	94
T27	105
T30	114
T40	129

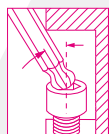

000970464

97BRTXL/SC8 NEW!

€ 95,00 € 45,00



Serie di 8 chiavi maschio piegate con un'estremità sferica

⊙ mm	L mm
T9	80
T10	86
T15	100
T20	110
T25	126
T27	140
T30	160
T40	176

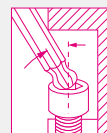

MODELLO
EXTRA LUNGO
+25%

000960946

96T/S5P

€ 65,50 € 37,00



Serie di 5 chiavi maschio esagonale piegate con impugnatura

⊙ 2,5-3-4-5-6 mm



5x

000970791

97TTX/S6

€ 93,50 € 49,50



Serie di 6 chiavi maschio piegate per viti con impronta Torx® con impugnatura

⊙ T10-T15-T20-T25-T30-T40



6x

009510687

951/S6

€ 132,50 € 74,50

Serie di 6 chiavi a T con 3 estremità maschio esagonale cromate

○ 2,5-3-4-5-6-8 mm



009520079

952/D7

€ 256,00 € 149,00

Serie di 7 chiavi a T con bussola esagonale snodata

○ 7-8-10-12-13-14-17 mm

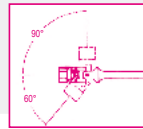
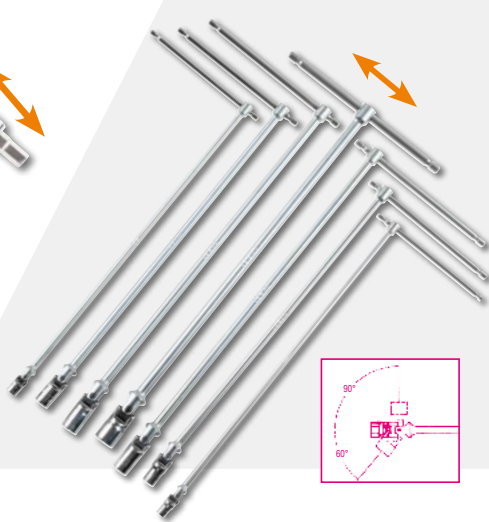
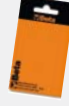

009511687

951GP/S6 NEW!

€ 164,50 € 79,00

Serie di 6 chiavi a T con una estremità maschio esagonale con astina fissa

○ 3-4-5-6-8-10 mm



LA CHIAVE MASCHIO ESAGONALE IDEATA PER IL MONDO RACING!

012031001

1203E/D5

€ 32,00 € 18,50

Serie di 5 giravite

1201E ● 3,5x100-5,5x150-6,5x150 mm
1202E ● PH1x80-PH2x100 mm



012071207

1207E/TX-D7

€ 57,50 € 32,50

Serie di 7 giravite

1207E/TX ● T6-T8-T10-T15-T20-T25-T30



012031018

1203E/D8P

€ 44,50 € 25,90

Serie di 8 giravite

1201E ● 2,5x50-3x75-4x100-5,5x100-6,5x150 mm
1202E ● PH0x60-PH1x80-PH2x100 mm



012031019

1203E/D10N

€ 56,50 € 32,40

Serie di 10 giravite

1201E ● 2,5x50-3x75-4x100-5,5x150-6,5x150 mm
1202E ● PH0x60-PH1x80-PH2x100 mm
1201EN ● 4x30 mm
1202EN ● PH1x30 mm

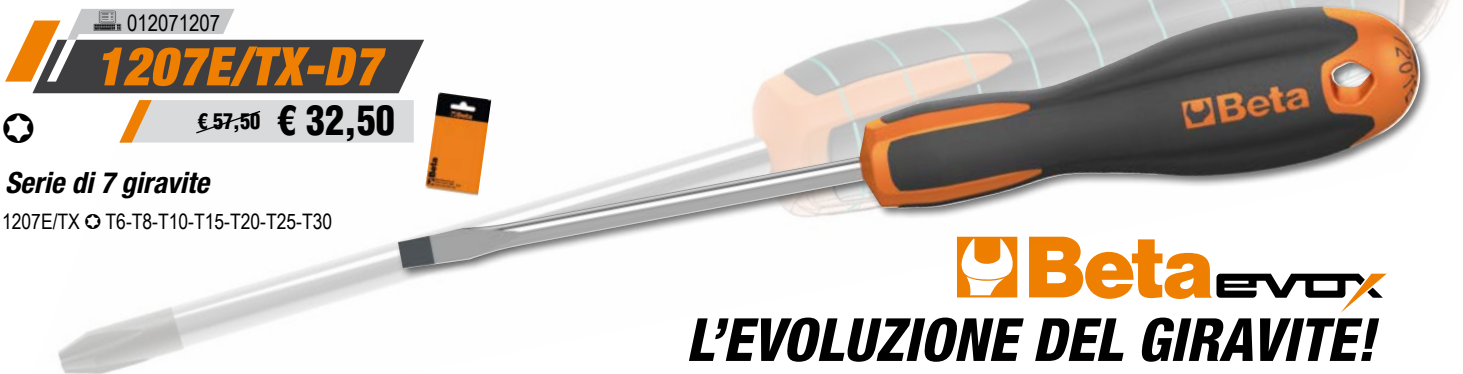

Beta EVOLX

L'EVOLUZIONE DEL GIRAVITE!

012430017

1243/D7

€ 106,00 € 60,50

Serie di 7 giravite a battere

1241 ● 5,5x100-6,5x125-1,2x150-1,6x200 mm
1242 ● PH1x100-PH2x100-PH3x150 mm



008670901

867/C52



€ 143,00 € 79,50

52 inserti con attacco esagonale 10 mm e 2 accessori in cassetta di materiale plastico

2,1 kg

250x170x70 mm



	867PE	○ 4-5-6-7-8-10-12 mm
	867PE/L	○ 4-5-6-7-8-10-12 mm
	867XZN	○ M5-M6-M8-M10-M12
	867XZN/L	○ M5-M6-M8-M10-M12
	867TX	⊗ T20-T25-T30-T40-T45-T50-T55
	867TX/L	⊗ T20-T25-T30-T40-T45-T50-T55
	867RTX	⊗ T20-T25-T30-T40-T45-T50-T55
	867RTX/L	⊗ T20-T25-T30-T40-T45-T50-T55
	867/1	○ 10 mm - □ 3/8"
	867/2	○ 10 mm - □ 1/2"

Cricchetto reversibile con attacco quadro maschio

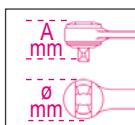

	L mm	Ø mm	A mm	■	⊗	📦	€
900/55	125	25	29	1/4"	⊗	009000870	€ 47,00 € 27,00
920/55	275	40	43	1/2"	⊗	009200882	€ 62,00 € 35,50
928/55	510	58	59	3/4"	⊗	009280862	€ 163,50 € 95,00

009201740

920U/SB13

12"

€ 122,00 € 69,00

Serie di chiavi a bussola multimpronta con attacco quadro femmina 1/2" bocca esagonale, cromate

10-11-12-13-14-15-16-17-18-19-20-21-22 mm

MULTIMPRONTA



009200545

920TX/L-SB10

12"

€ 262,00 € 149,00

Serie di 10 chiavi a bussola maschio lunghe per viti con impronta Torx®

T20L-T25L-T27L-T30L-T40L-T45L-T50L-T55L-T60L-T70L



009000984

900/C11Z

€ 239,00 € 133,00

39x

14" 14"

Assortimento di 11 chiavi a bussola esagonali, 20 inserti per avvitatori e 8 accessori in cassetta di lamiera

1,2 kg

350x150x50 mm



	861LP	●	0,5x3-0,8x5,5-1x5,5-1,2x6,5 mm
	861PE	○	3-4-5-6-8 mm
	861PH	⊕	PH0-PH1-PH2-PH3
	861TX	⊗	T8-T10-T15-T20-T25-T30-T40
	895/1	○	1/4" - 1/4"
	900	○	5-5,5-6-7-8-9-10-11-12-13-14 mm
	900/16	□	1/4 - 3/8"
	900/20		50 mm
	900/21		150 mm
	900/25		
	900/42		
	900BG/30		
	900/55Z	⊗	

009020807

902A/C22

€ 369,00 € 211,00

28x

12" 14"

Assortimento di 22 chiavi a bussola esagonali e 6 accessori, in cassetta di lamiera

14"		900	○	5-5,5-6-7-8-9-10-11-12-13 mm
		900/20		50 mm
		900/25		
12"		920A	○	10-13-14-15-17-18-19-22-24-27-30-32 mm
		920/21		125 mm
		920/25		
		920/55	⊗	
		920/55	⊗	

420x185x60 mm



3,5 kg

Assortimento di 17 chiavi a bussola esagonali e 5 accessori in termoformato morbido, in cassetta di lamiera

	920A	○	10-11-12-13-14-15-16-17-18-19-20-21-22-24-27-30-32 mm
	920/21		125 mm
	920/22		255 mm
	920/25		
	920/42		305 mm

420x185x60 mm

12"



22x

009200924

920A/C17M

€ 329,00 € 189,00

Con cricchetto reversibile (920/55)



009200937

920A/C17MR

€ 361,00 € 209,00

Con cricchetto reversibile impugnatura rotante (920/58)



009280955

928A/C12

€ 873,00 € 499,00

3/4"

Assortimento di 12 chiavi a bussola esagonali e 5 accessori, in cassetta di lamiera

	928A	○	22-24-27-30-32-34-36-38-41-46-50-55 mm
	928/21		200 mm
	928/22		380 mm
	928/25		
	928/42		450 mm
	928/55	⊗	

530x220x80 mm



17x

13 kg

LA NUOVA CHIAVE ZERO-RESET CHE NON DEVE ESSERE SCARICATA A FINE UTILIZZO

NEW!

Anche se la chiave non viene scaricata, vengono ugualmente garantiti il numero di cicli, la durata nel tempo e la precisione di serraggio richiesta dalla normativa di riferimento.

Per confermare questi parametri il dipartimento di Ricerca & Sviluppo di Beta Utensili ha condotto numerosi e prolungati test di durata nei laboratori interni e presso centinaia di utilizzatori finali. Questo risultato è stato ottenuto attraverso:

- Utilizzo dei materiali più performanti attualmente disponibili
- Trattamenti termici speciali sulla componentistica interna



100% MADE IN ITALY

La chiave dinamometrica Zero-Reset è stata interamente progettata e sviluppata internamente ed è prodotta presso gli stabilimenti di Beta Utensili in Italia utilizzando componentistica 100% Made in Italy.

TECNOLOGIA ZERO-RESET:

Grazie ai materiali più performanti e ai migliori trattamenti termici della molla e dei componenti del sistema di regolazione,

non è più necessario scaricare la chiave a fine utilizzo. **FACILITÀ DI IMPOSTAZIONE:** La scala graduata con l'aggiunta del nonio consente l'impostazione di frazioni anche minime d'intervallo, fino al decimo di Nm.

MAGGIORE VISIBILITÀ: Doppia scala graduata in Nm per una visibilità più chiara e semplice della coppia.

666

1/4" 3/8" 1/2" UNI EN ISO 6789

Chiavi dinamometriche a scatto ZERO-RESET con cricchetto reversibile per serraggi destrorsi e precisione di serraggio $\pm 3\%$



	Nm	■		L (mm)	g		€	€
666/2	5÷25	1/4"	0,05	273	395	006660702	€ 275,00	€ 158,00
666/2X	5÷25	3/8"	0,05	273	405	006660703	€ 275,00	€ 158,00
666/5	10÷50	3/8"	0,25	342	680	006660705	€ 250,00	€ 143,00
666/10	20÷100	3/8"	0,25	385	760	006660710	€ 252,00	€ 144,00
666/10X	20÷100	1/2"	0,25	385	770	006660711	€ 257,00	€ 147,00
666/20	40÷200	1/2"	0,5	471	1020	006660720	€ 274,00	€ 155,00
666/30	60÷300	1/2"	1	600	1271	006660730	€ 311,00	€ 178,00



667

1/2" 3/4" UNI EN ISO 6789

Chiave dinamometrica a scatto ZERO-RESET con cricchetto semplice per serraggi destrorsi e sinistrorsi, precisione di serraggio $\pm 3\%$



	Nm	■		L (mm)	g		€	€
667/20	40÷200	1/2"	0,5	471	1035	006670720	€ 269,00	€ 153,00
667/30	60÷300	1/2"	1,0	600	1285	006670730	€ 300,00	€ 169,00
667/40	80÷400	3/4"	1,0	710	2220	006670740	€ 721,00	€ 409,00

CHIAVI DINAMOMETRICHE SPECIFICHE PER GOMMISTI

006100025

610/5

€ 188,00 € 107,00

12"

Chiavi dinamometriche a scatto con cricchetto reversibile per serraggi destrorsi con 5 valori preregolati. Precisione di serraggio ± 4%

- Coppie selezionabili 90 - 100 - 110 - 120 - 130 Nm
- Selezione della coppia molto rapida
- Copre il serraggio della maggior parte dei cerchioni auto in commercio



UNI EN ISO 6789

L mm	A mm
490	39

SCOPRI DI PIÙ



610L

12"

Chiavi dinamometriche a scatto con leva a L per serraggi destrorsi con 5 valori preregolati. Precisione di serraggio ± 4%



UNI EN ISO 6789

L mm	L1 mm
470	80

610L/5

€ 167,00 € 95,00

Coppie di serraggio selezionabili 90 - 100 - 110 - 120 - 130 Nm

610L/5L

€ 172,00 € 99,00

Coppie di serraggio selezionabili 120 - 140 - 160 - 180 - 200 Nm

677/C

3/4"

Chiavi dinamometriche a disinnesto con cricchetto semplice per serraggi destrorsi e sinistrorsi, precisione di serraggio ± 4% in cassetta

La chiave dinamometrica Beta 677/C è particolarmente adatta per gli utilizzi gravosi a elevate coppie di serraggio. Il meccanismo a disinnesto avvisa l'operatore del raggiungimento della coppia impostata attraverso un piegamento della chiave nel punto dello snodo di circa 20°.



677/C800 UNI EN ISO 6789



	Nm	kgfm	lbf.ft	■	L (mm)		kg		€
677/C600	120÷600	12÷60	100÷450	3/4"	1059	10	6,0	006770607	€ 1.101,00 € 639,00
677/C800	200÷800	20÷80	150÷600	3/4"	1319	10	6,7	006770612	€ 1.144,00 € 659,00
677/C1000	300÷1000	30÷100	200÷750	3/4"	1554	20	7,4	006770616	€ 1.215,00 € 699,00

560/C6

3/4"

Moltiplicatore di coppia destrorso/sinistrorso in valigetta di materiale plastico rapporto 6,5:1

€ 947,00 € 549,00



6 kg 400x260x110 mm

Nm	kgfm	lbf.in	□	■
1500	150	1106	1/2"	3/4"

006010100

601C

€ 224,50 € 130,00



Goniometro digitale per serraggi angolari, magnetico

- Per effettuare serraggi di viti a tensioni prestabilite tramite la misurazione dell'angolo di torsione
- Dotato di avvisatore acustico (BUZZER) e avvisatori luminosi (LED) che segnalano l'avvicinamento e il raggiungimento dell'angolo impostato
- Per serraggi destrorsi e sinistrorsi
- Precisione angolo: +/- 2°, Risoluzione: 0,1°
- 9 valori di angolo preimpostabili
- 50 misurazioni memorizzabili
- Alimentazione: 2 batterie AAA (incluse)



006010120

601CA

12"

€ 397,00 € 230,00



Goniometro digitale per serraggi coppia ed angolo

- Permette serraggi coppia ed angolo
- Per serraggi destrorsi e sinistrorsi
- Precisione coppia: +/- 4% del valore impostato - Precisione angolo: +/- 2°
- Scala di lettura in Nm/ft.lb/in.lb/kgcm/grad
- Dotato di avvisatore acustico (BUZZER) e avvisatori luminosi (LED) che segnalano l'avvicinamento e il raggiungimento dell'angolo o della coppia impostati
- 9 valori di coppia o angolo preimpostabili
- 50 misurazioni memorizzabili
- Alimentazione: 2 batterie AAA (incluse)



**Pinza regolabile a cerniera chiusa
PRESA ECCEZIONALE E
SORPRENDENTE MANEGGEVOLEZZA**

1048N

**Pinze Poligrip, regolabili a cerniera chiusa
manici ricoperti con PVC antiscivolo**

Caratteristiche aggiuntive:

- Impugnatura a sezione triangolare per una più confortevole superficie di appoggio
- Testa affusolata per permettere l'accesso anche in spazi ristretti
- Chiodo cementato per garantire migliore resistenza all'usura
- Finitura fosfatata
- Realizzata in acciaio al Cromo-Vanadio

DIN ISO 8976

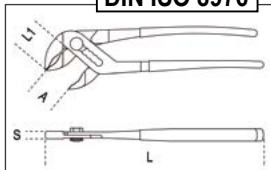

**Maggiore ampiezza dell'angolo
testa-impugnatura**
per una migliore ergonomia

Geometria e angolo dei denti studiati
per una **presa efficace e sicura**
sia su profili esagonali che cilindrici

Maneggevolezza e comfort
straordinari grazie alla
ampliata superficie di contatto
dell'impugnatura

**Denti temprati
ad induzione** per
una maggiore
durata

Fermo di contrasto
per evitare lo
schiacciamento
accidentale
della mano

Manici ricoperti
con innovativo
PVC antiscivolo

**REGOLABILE
FINO AD OTTO
POSIZIONI**

	L mm	A Max mm	L1 mm	S mm	g		€
1048N 175	175	36	31	11	189	010480910	€ 32,50 € 18,80
1048N 250	250	46	38	13	354	010480915	€ 35,00 € 20,50
1048N 300	300	60	44	14,8	554	010480920	€ 52,00 € 29,90

SCOPRI DI PIÙ



011690133

1169BM/D3

€ 103,00 € 59,00

**Assortimento di 1 pinza universale,
1 pinza becchi mezzotondi lunghi
e 1 tronchese, impugnatura
bimateriale cromati**



010310000

1031/S4

€ 117,50 € 66,00

Serie di 4 pinze per anelli elastici di sicurezza



1036 175 mm
● 19 + 60 mm

1032 180 mm
○ 19 + 60 mm

1038 175 mm
● 19 + 60 mm

1034 170 mm
○ 19 + 60 mm

1052

Pinze regolabili autobloccanti ganasce concave

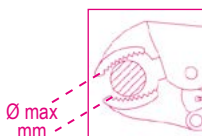

	L mm	Ø Max mm	g		€
1052/140	140	22	175	010520014	€ 28,00 € 16,00
1052/190	190	36	360	010520019	€ 31,50 € 18,00
1052/240	240	42	590	010520024	€ 34,00 € 19,80
1052/300	300	55	900	010520030	€ 56,50 € 32,80

011500618

1150HPC

€ 65,00 € 38,00

Pinza universale HYPERCUT con taglienti in acciaio sinterizzato M2

- Il perno decentrato avvicina il fulcro al punto di taglio, aumentando l'effetto leva.
- Il perfetto allineamento dei becchi e il profilo assottigliato garantiscono presa sicura anche in spazi molto ristretti.
- Il corpo della pinza utilizza l'affidabile acciaio al molibdeno lavorato termicamente per essere flessibile e resistente e garantire una presa sicura in ogni condizione.



BREVETTATA

SCOPRI DI PIÙ



INNOVAZIONE ASSOLUTA
FINITURA CROMATA PERLATA
GRANDE FORZA DI TAGLIO

Sforzo di taglio prova statica = **-73%**

Vita media dei taglienti = (test ISO 5744) **+127%**

Durezza dei taglienti M2 = **65HRC**

010090060

1009L/DP-S2

€ 88,00 € 46,00

Serie di 2 pinze a becchi mezzotondi lunghissimi zigrinati con doppio snodo



L 340 mm

1009L/D

1009L/DP

004370550

437U/09

€ 368,00 € 207,00

Kit di ripristino delle filettature danneggiate

- M5X0,8
- M6X1,0
- M8X1,25
- M10X1,5
- M12X1,75

370x230x55 mm



004370003

437P

€ 48,50 € 29,00

Ravvivafiletti, per ripristino di filettature interne ed esterne, destre e sinistre

P 0,80-1,00-1,25-1,50-1,75-2,00-2,50-3,00 mm



004460060

446/C110

€ 924,00 € 518,00

Assortimento di 105 maschi e filiere con 5 accessori in acciaio al cromo, filettatura metrica, in cassetta di legno

435/0 444/1 436/1
435/3 444/2



III	III	III	III
430 M mm	433 M mm	440/440A M mm	441/441A M mm
2x0,4	6x0,75 - 7x0,75	2x0,4	6x0,75 - 7x0,75
3x0,5	8x0,75 - 8x1	3x0,5	8x0,75 - 8x1
4x0,7	9x0,75 - 9x1	4x0,7	9x0,75 - 9x1
5x0,8	10x0,75 - 10x1	5x0,8	10x0,75 - 10x1
6x1	10x1,25 - 11x0,75	6x1	10x1,25 - 11x0,75
7x1	11x1 - 11x1,25	7x1	11x1 - 11x1,25
8x1,25	12x0,75 - 12x1	8x1,25	12x0,75 - 12x1
9x1,25	12x1,25 - 12x1,5	9x1,25	12x1,25 - 12x1,5
10x1,5	14x1 - 14x1,25	10x1,5	14x1 - 14x1,25
11x1,5	14x1,5 - 16x1	11x1,5	14x1,5 - 16x1
12x1,75	16x1,5 - 18x1,5	12x1,75	16x1,5 - 18x1,5
14x2		14x2	
16x2		16x2	

500x337x60 mm

014300105

1430/S5

€ 27,00 € 15,90

Estrattori conici per viti e prigionieri destrorsi danneggiati in acciaio legato

1430/1-1430/2-1430/3
1430/4-1430/5



110x150x40 mm

015450011

1545/C5M

€ 585,00 € 332,00

Estrattore 1542/1 con 5 Espansori 1544

	A mm	C mm
1544/1	9+12	0,80
1544/2	13+17	1,15
1544/3	16+21	1,70
1544/4	20+25	1,65
1544/5	25+30	2,00

265x180x45 mm

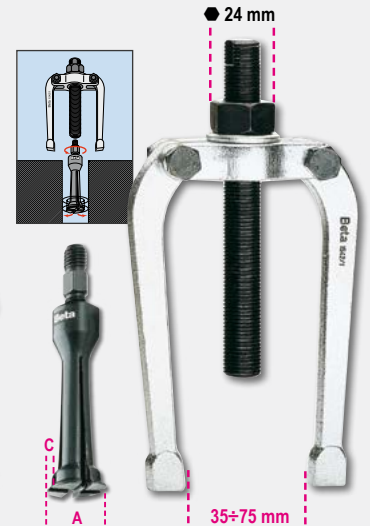

1559

Estrattori per snodi sferici



	A Max mm	Ø mm	kg		€
1559/22	50	18÷22	0,76	015590001	€ 92,00 € 52,00
1559/36	90	36	4,6	015590036	€ 423,00 € 242,00
1559/45	115	45	6,6	015590045	€ 634,00 € 363,00

015470006

1547/C6

€ 301,00 € 173,00

Estrattori per cuscinetti con false sfere

Cuscinetti:
1547/1 6011-6014, 6206-6211, 6303-6308, 6403-6405
1547/2 6004-6010, 6200-6205, 6300-6304



3 kg



420x185x60 mm

1500

Estrattori universali a 2 griffe

- Impiego sia per esterni che per interni
- Griffe mobili lungo la traversa con dadi di bloccaggio

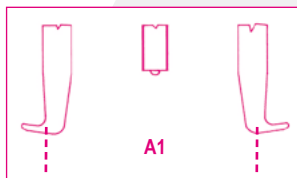

	A min+max mm	L mm	L1 mm	● mm	A1 min+max mm		€
1500/1	25÷80	100	135	17	70÷130	015000301	€ 89,50 € 52,00
1500/2	25÷130	100	135	17	80÷180	015000302	€ 93,50 € 54,00
1500/3	50÷160	150	210	22	105÷220	015000303	€ 155,50 € 90,00
1500/4	60÷200	150	210	22	120÷270	015000304	€ 213,50 € 124,00
1500/5	80÷250	205	280	27	160÷330	015000305	€ 388,00 € 225,00
1500/6	80÷320	205	280	27	160÷420	015000306	€ 455,00 € 264,00
1500/7	110÷520	205	280	27	195÷600	015000307	€ 681,00 € 395,00
1500/8	170÷640	230	310	36	260÷715	015000308	€ 1.090,00 € 630,00

1517C

Estrattori combinati a due o tre griffe autoserranti

- Porta griffe con conformazione per un utilizzo a 2 oppure a 3 griffe
- Apertura contemporanea delle griffe
- Effetto autoserrante
- Dotato di spina di sicurezza
- Misura 2 con prolunga per vite (lunghezza totale vite con prolunga 380 mm)

	A min+max mm	L mm	L1 mm	● mm		€
1517C/0	12÷140	145	250	18	015170500	€ 236,00 € 130,00
1517C/1	20÷180	200	300	18	015170501	€ 290,00 € 160,00
1517C/2	30÷280	270	300	18	015170502	€ 360,00 € 190,00



015290100

1529/C7

~~€ 161,50~~ € 92,00

Estrattore per pulegge

Incluse nel kit:

- 2 griffe con doppio piede spesso 4,7 mm
- 2 griffe a singolo piede spesso 4,3 mm
- 1 griffa con doppio piede spesso 2,3 mm
- 1 griffa a singolo piede spesso 2,3 mm



285x155x50 mm



2 kg

015050001

1505V

~~€ 46,50~~ € 26,00

Estrattore per bracci tergilunotti e tergilunotti

Puntale in ottone forato removibile per estrazione bracci con ugello lavavetro integrato



000310024

31/B6N

~~€ 78,00~~ € 39,00

Serie di 6 cacciaspina in busta avvolgibile di poliestere resistente

Ø 2-3-4-5-6-8 mm



009630001

963

~~€ 39,00~~ € 22,00

Leva con estremità a punta e piatta curva



009650019

965/S3

~~€ 73,50~~ € 42,00

Serie di leve ad estremità piatta curva



1370

Martelli tipo tedesco manico in legno

HICKORY



UNI 7778 DIN 1041

	g	g		€
1370/300	300	439	013700053	€ 16,30 € 9,50
1370/500	500	669	013700055	€ 19,90 € 11,50
1370/800	800	949	013700058	€ 26,00 € 15,00
1370/1000	1000	1180	013700060	€ 31,00 € 18,00
1370/1500	1500	1722	013700065	€ 35,50 € 20,50
1370/2000	2000	2181	013700070	€ 42,00 € 24,50

1390

Mazzuole con battenti intercambiabili in materiale plastico manico in legno



UNI 7784

	Ø mm	g		€
1390/22	22	134	013900022	€ 19,90 € 11,50
1390/28	28	230	013900028	€ 24,70 € 14,30
1390/35	35	365	013900035	€ 33,50 € 19,50
1390/45	45	689	013900045	€ 53,50 € 31,00
1390/60	60	1462	013900060	€ 98,50 € 53,00

1599F

Morse parallele da banco forgiate

Interamente in fusione di acciaio.

- Ganasce fresate e temprate in superficie
- Apertura anteriore
- Elevata profondità di serraggio

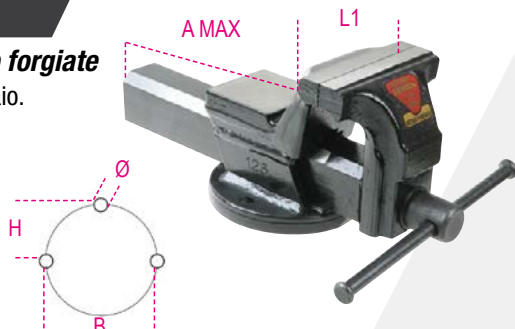

	L mm	BxH mm	Ø mm	A max mm		€
1599F/100	100	92x46	11	125	015990100	€ 345,00 € 199,00
1599F/125	125	108x54	13	150	015990125	€ 441,00 € 249,00
1599F/150	150	125x62	13	200	015990150	€ 619,00 € 349,00
1599F/175	175	140x70	15	220	015990175	€ 845,00 € 479,00

011280051

1128BMX

~~€ 18,90~~ € 10,90

Forbici per elettricisti lame dritte in acciaio inossidabile con microdentatura

- Lame in acciaio INOX dritte
- Gola tagliafilo
- Con microdentatura su un tagliante



017410000

1741B

€ 41,50 € 23,50

Rivettatrice con 4 testine intercambiabili

- Struttura in lega leggera
- Con chiave di servizio

Ø mm	2,4	3,2	4	4,8/5
Alluminio	•	•	•	•
Acciaio	•	•	•	•
Inox	•	•	•	•



L 250 mm

017500500

1750

€ 45,50 € 26,00

Compressori a leva per grasso, 500 cc

550 BAR



1650

Calibro a corsoio in acciaio inossidabile temprato

- Lettura ventesimale
- Bloccaggio a molla

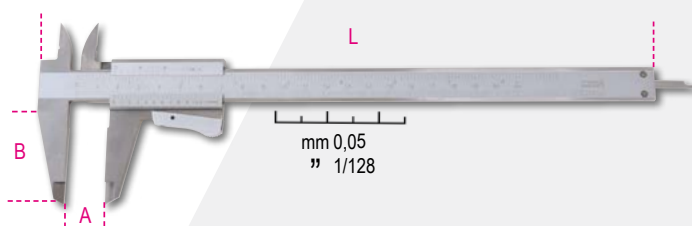

	A Max mm	L mm	B mm	G mm		€
1650/150	150	150	40	0,05-1/128	016500001	€ 64,50 € 37,50
1650/200	200	290	49	0,05-1/128	016500002	€ 85,00 € 49,00

DIN 862

UNI EN ISO 13385-1



1651DGTB

Calibro digitale a corsoio lettura centesimale

- Lettura centesimale
- Bloccaggio a vite del corsoio
- Conversione mm/pollici
- Azzeramento in ogni posizione
- Asta di profondità quadra fino a 300 mm
- In astuccio rigido di materiale plastico

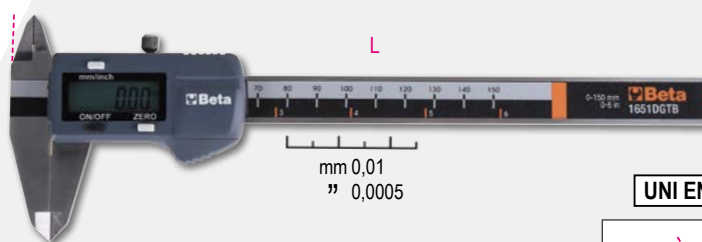

	A Max mm	L mm	B mm	G mm		€
1651DGTB 150	150	235	40	0,01-0,0005	016510211	€ 109,00 € 63,00
1651DGTB 200	200	285	50	0,01-0,0005	016510212	€ 142,00 € 82,00

DIN 862

UNI EN ISO 13385-1

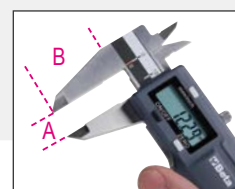

017600710

1760TMC

€ 896,00 € 509,00

Termocamera ad infrarossi

Termocamera compatta per la misurazione della temperatura senza contatto, adatta per applicazioni nei settori edile, meccanica ed impianti elettrici e di riscaldamento.



SCOPRI DI PIÙ



IP54



- Temperatura da -20 ÷ +600 °C.
- Display LCD TFT da 2 pollici 240x320.
- Sensore da 32x32 pixel.
- Frequenza di acquisizione 7Hz.
- Termosensibilità <347mK.
- Acquisizione automatica dei punti caldi e freddi.
- Fotocamera di acquisizione immagini in formato BMP (massimo 100 immagini).
- Emissività regolabile.
- Alimentazione 3 batterie alcaline AAA.
- Interfaccia USB.
- Banda infrarossi 6.5÷14µm.
- Distanza di fusione visibile/infrarosso 0.5; 1; 2 m.
- Funzione allarme, selezionando la temperatura massima e minima accettabili.

TEMPERATURA DA -20 ÷ +600 °C



NEW!



KIT

AVVOLGITUBO AUTOMATICO
+ CASSETTA 17 CHIAVI A BUSSOLA
con profilo Torx®



Compresa
nel prezzo



- Caratteristiche:**
- Corpo in materiale plastico antiurto per utilizzo con aria o acqua
 - Pressione di utilizzo massima 15 bar
 - Tubo in Poliuretano retinato
 - Struttura in Polipropilene
 - Dispositivo automatico di arresto del tubo alla lunghezza desiderata
 - Cremagliera disinsensibile per tubo sempre in trazione
 - Temperatura di utilizzo -5 °C/+50 °C
 - Fornito con staffa orientabile di 180° e seconda staffa a incastro rapido
- **INCLUSA NEL PREZZO** cassetta 923E-FTX/C17 Beta Easy (del valore netto di € 40,00) di 17 chiavi a bussola per viti con profilo Torx®, in cassetta di plastica

019000900

NEW!

1900S/KC

€ 260,00 € 105,00

Kit avvolgitubo automatico
1900S Ø 8x12 mm da 10 m
+ cassetta 923E-FTX/C17
Beta Easy compresa nel prezzo

019000908

NEW!

1900M 8/KC

€ 325,00 € 139,00

Kit avvolgitubo automatico
1900M Ø 8x12 mm da 15 m
+ cassetta 923E-FTX/C17
Beta Easy compresa nel prezzo

019000910

NEW!

1900M 10/KC

€ 336,00 € 149,00

Kit avvolgitubo automatico
1900M Ø 10x14 mm da 15 m
+ cassetta 923E-FTX/C17
Beta Easy compresa nel prezzo

12"

920TX ⊕ T20-T25-T27-T30-T40-T45-T50-T55-T60
920FTX ⊕ E10-E12-E14-E16-E18-E20-E22-E24

018440316

1844 15-H05/SCK

€ 240,00 € 139,00

Avvolgitore automatico con cavo 3Gx1,5 mm²
con presa e spina SCHUKO

- Cavo 3Gx1,5 mm²
- Con protettore termico
- Potenza max. arrotolata 1500W (230V-20 °C)
- Potenza max. srotolata 2500W (230V-20 °C)



018270100

1827/K

€ 241,50 € 129,00

Saldatore a gas con 7 accessori in valigetta con base morbida di polietilene espanso

- Potenza: da 30 Watt a 125 Watt.
- Temperatura della punta regolabile da 250 °C a 500 °C.
- Regolatore del flusso di gas.
- Tempo di riscaldamento: 15 secondi dopo l'accensione.
- Il serbatoio contiene gas per 120 minuti di utilizzo continuato.
- Serbatoio trasparente per monitorare il livello di gas.
- Ricaricabile con gas butano.



018270200

1827F

12"

€ 171,50 € 94,00

Saldatore a gas butano ricaricabile

- Maxi serbatoio da 35 g
- Tre ugelli intercambiabili da 550 °C; 1000 °C e 1300 °C
- Fornito con cavalletto in valigetta rigida



018500018

1850D

€ 138,00 € 75,00

Pistola termica con regolazione elettronica

- Termoretrazione
- Rimozione della vernice
- Deformazioni di PVC
- Brasature e saldature
- Calettamenti dei cavi
- Sgelare, essiccare, disinfettare
- Trattare punti di incollatura

L mm	H mm	W	°C	V	l/min
255	210	1800	50-550	220-240	250/500

1800W

- Pos. I 250 l/min 50 °C
- Pos. II 250 l/min 400 °C
- Pos. III 500 l/min 550 °C
- 4 ugelli inclusi



019720112

1972/K12V-10

NEW!

€ 263,00 € 139,00

Trapano avvitatore ultracompatto 12V

Ultracompatto: solo 170 mm di lunghezza;
Ultrasleggero: solo 1,1 kg con batteria e perfettamente bilanciato

Caratteristiche:

- Doppia velocità meccanica con ingranaggi in acciaio e frizione a 20 posizioni
- Coppia fino a 30 Nm e 1300 giri/min (400 giri/min in 1ª marcia); fora fino ad un diametro di 10 mm nell'acciaio e 20 mm nel legno
- Batterie da 2 Ah e indicatore di carica sul corpo macchina
- Impugnatura ergonomica antiscivolo
- LED frontale
- Mandrino autoserrante da 10 mm
- Clip da cintura destra/sinistra
- Selettore avvita-svita-blocco (per il trasporto)
- Fornito in valigetta rigida con 2 batterie agli ioni di litio da 2 Ah e caricatore rapido (50 min)



316x254x96 mm

2,3 kg

SCOPRI DI PIÙ



Beta 3-YEAR WARRANTY

WIRELESS RECHARGEABLE ((☉))

SCOPRI DI PIÙ



018390810

1839W/K1

€ 266,00 € 138,00

Kit lampade wireless 1838SW e 1838POCKET con base di ricarica compatibile 1839BRW

- Lampada snodata ricaricabile a LED con ricarica wireless 1838SW
- Lampada tascabile snodata, a LED, orientabile con ricarica wireless 1838POCKET
- Base di ricarica wireless 1839BRW compatibile con le lampade del kit



018380080

1838POCKET

€ 70,50 € 40,50

Faretto tascabile snodato, a LED, orientabile, con doppio fascio luminoso, ricaricabile con ricarica wireless

- Batteria ricaricabile 3.7V 2600mAh Li-ion
- 2 modalità di ricarica:
 - base wireless 1839BRW
 - alimentatore con attacco USB-C
- Tempo di ricarica:
 - 4.5 h con base ricarica wireless
 - 4 h con alimentatore
- Autonomia:
 - luce principale: 3-9 h
 - luce spot: 4.5 h
- Indicatore livello di batteria a 3 led
- Orientabile a 210°
- Corpo in gomma antiscivolo
- Base magnetica
- IP65
- IK07
- Cavo USB-C incluso



- **Doppia emissione luminosa:**
 - luce principale: LED COB, 3 intensità luminose: 160 - 400 - 800 Lumen
 - luce spot: LED SMD, 250 lumen
- **Angolo illuminante:**
 - luce principale: 160°
 - luce spot: 18°

018380142

1838SW

€ 100,50 € 58,00

Lampada snodata ricaricabile a LED con ricarica wireless

- Batteria ricaricabile 3.6V 3.350mAh Li-ion
- 2 modalità di ricarica:
 - base wireless 1839BRW
 - alimentatore con attacco USB-C
- Tempo di ricarica:
 - 6.5h con base ricarica wireless
 - 4.5h con alimentatore
- Autonomia:
 - frontale: 3-5 h
 - spot (testa): 7 h
- Indicatore livello di batteria a 3 led
- Base orientabile a 180°
- Corpo in gomma antiscivolo
- Doppio gancio orientabile
- Magneti su base e retro
- IP65
- IK07



- **Doppia emissione luminosa:**
 - frontale: LED COB, 3 intensità luminose: 250 - 500 - 1000 Lumen
 - spot (testa): LED SMD, 200 lumen

018390002

1839BRW

€ 95,00 € 55,00

Base di ricarica wireless, compatibile con lampade 1838POCKET, 1838SW, 1836AW

- Due posizioni di ricarica, con attacco magnetico, utilizzabili contemporaneamente
- Con supporto estraibile per ricarica wireless telefono cellulare
- Led per indicare lo stato di ricarica
- Max input 10W x2
- Input: AC 100-240V 50/60 Hz
- Output: DC 12V 1.5 A / DC 9V 2 A / DC 5V 3 A
- Attacco USB-C
- Cavo QC3.0 USB-C (Fast charger)
- Caricatore QC3.0 USB-C (Fast charger)
- IP20
- IK07



- **Appendibile a parete tramite:**
 - 3 forti magneti sul retro
 - 2 fori per viti

018380221

1838SLIM

€ 75,50 € 41,50

Lampada sottile a 3 LED snodata ricaricabile

- 3 emissioni luminose:
Frontale: 100/200 lumen
Posteriore: 180 lumen
Spot (testa): 80 lumen
- Base magnetica
- Tempo di ricarica: 2.5 h
- Autonomia: 2-4 h/ spot 3 h



018380400

1838AM

€ 112,00 € 61,50

Lampada da ispezione ricaricabile a LED, con doppia emissione luminosa, snodata e orientabile a 180°, con base magnetica e gancio orientabili

- 2 emissioni luminose:
frontale: LED COB, 60-700 lumen, regolabile con potenziometro
spot (testa): LED SMD, 120 lumen, interruttore ON-OFF
- Con attacco USB-C
- Fornita con caricatore 100-240V / 50-60 Hz
- Tempo di ricarica: 4 h
- Autonomia: frontale: 2.5-16 h spot (testa): 10 h
- Indicatore livello di batteria a 3 led
- Snodata e orientabile a 180° (± 90° rispetto all'asse)
- Base magnetica (con magnete al neodimio) orientabile a 90°
- Gancio orientabile alla base
- IP54
- IK07



018380270

1838E

€ 191,50 € 109,00

Lampada sottocofano ricaricabile a LED

- 3 intensità luminose: 500/1000/2000 lumen
- Orientabile a 360°
- Lunghezza variabile: 116 ÷ 188 cm
- Corpo in alluminio
- Ganci in gomma antiscivolo
- Ricarica con attacco USB-C
- Fornita con caricabatterie input: 100-240V ~ 50/60Hz output: DC 5V - 2000 mA
- Autonomia: 3-9 h
- Batteria inclusa
- IP 20
- IK 07



2 modalità di ricarica:
- ricarica tramite presa USB della lampada
- ricarica tramite presa USB della batteria interna



018380271

1838E-BT

€ 54,00 € 30,90

Batteria ricaricabile con attacco USB-C per lampada sottocofano 1838E

- Li-Ion 3,6V - DC 5V - 2000 mA

018380111

1838/11LED

€ 171,00 € 93,50

Lampada ricaricabile con LED ad altissima luminosità

- Batteria ai polimeri di litio
- Corpo compatto in gomma antiscivolo
- Con stazione di ricarica 110-230Vac/50-60Hz



LED in testa per illuminazione multi direzionale



Vetrino frontale facilmente sostituibile



Gancio orientabile



018370450

1837M

€ 308,00 € 170,00

Faretto ricaricabile a LED COLOUR MATCH, per controllo colore, elevato indice di resa cromatica (CRI 96+), fino a 2.000 Lumen

- 3 intensità luminose: 500/1.000/2.000 Lumen
- CRI (indice di resa cromatica): 96+
- CCT (temperatura colore): 2700K/ 3500K/ 4500K/ 5500K/ 6500K
- Carica batterie: input: 100-240V AC - 50/60Hz; output: 15V 1.5 A
- Connettore di ricarica a sgancio rapido
- Tempo di ricarica: 3.5 h
- Durata: 8/4/2 h
- Indicatore di carica
- Pulsante e led indicatore di temperatura colore
- Pulsante e led indicatore di intensità luminosa
- Orientabile a 180°
- IP65
- IK07



CRI 96+



220x225x70 mm



097100040

9710

€ 9,40 € 6,10

LUBRIBETA UNIVERSAL

Sbloccante lubrificante multiuso 7 funzioni

- Sbloccante.
- Lubrificante.
- Detergente.
- Protettivo antiruggine.
- Disossidante per contatti elettrici.
- Idrorepellente.
- Anticongelante.



400 ml

097120040

9712

€ 6,85 € 4,60

ULTRA SBLOCK

Sbloccante, super-penetrante

- Sbloccante e disossidante, con forte potere penetrante per liberare rapidamente ruggine ed ossidazione da dadi, bulloni, viti e ingranaggi.
- Idrorepellente per eliminare acqua e umidità dalle parti trattate.
- Forte resistenza termica (da -40° a +150°C).



400 ml

097260040

9726

€ 11,90 € 7,70

COPPER GREASE

Grasso spray al rame micronizzato

- Grasso minerale additivato con rame.
- Per lubrificazione di giunti, bulloni, ingranaggi, alberi motore e altre parti metalliche soggette ad elevate temperature (fino a 1.000° C).
- Ideale per prevenire da grippaggi e favorire lo sbloccaggio di filettature e componenti in genere.
- Protettivo, anti-usura.
- Previene l'ossidazione.
- Non cola.



400 ml

097400050

9740

€ 6,70 € 4,30

BRAKE CLEANER

Pulitore per freni

- Ideale per la pulizia di dischi e pastiglie freno, motori.
- Grazie alla sua formulazione permette di eliminare qualsiasi incrostazione di grasso e catrame, senza lasciare residui.
- Adatto anche come sgrassante generico di superfici metalliche.
- Ad evaporazione rapida.
- Non intacca gomma e plastica.



500 ml

097420040

9742

€ 7,35 € 4,80

CONTACT CLEANER

Pulitore per contatti elettrici ed elettronici

- Adatto per pulire e detergere contatti elettronici, circuiti e componenti elettriche in genere.
- Grazie alla sua consistenza poco densa, si distribuisce in modo uniforme e velocemente sulla superficie trattata, eliminando unto e sporco, senza lasciare residui oleosi.
- Ad evaporazione rapida.
- Non intacca plastica e gomma.



400 ml

097450040

9745

€ 9,90 € 6,50

CARB CLEANER

Pulitore per carburatori e corpi farfallati

- Specifico per la pulizia interna ed esterna di carburatori, condotti di aspirazione e corpi farfallati.
- La sua formulazione consente di eliminare totalmente i residui carboniosi, depositi e impurità.
- Ad evaporazione rapida.
- Non lascia residui oleosi.



400 ml

097460040

9746

€ 12,30 € 7,90

CLIMA CLEANER

Pulitore per climatizzatori

- Formulazione schiumogena densa
- Adatto per climatizzatori e condizionatori industriali, civili e auto
- Elimina sporco, incrostazioni ed odori all'interno dei condotti
- Lascia una gradevole fragranza
- Cannuccia in dotazione



400 ml

097520040

9752

€ 8,55 € 5,60

ZINC 98%

Zinco chiaro

- Con elevato potere coprente, è ideale per zincare parti in ferro, ritocchi di saldatura, dadi, bulloni e parti sottoposte al deterioramento di agenti atmosferici.
- Particolarmente resistente a ossidazione e abrasione.
- Fortemente adesivo, crea un film elastico di colore molto chiaro, simile alla zincatura a caldo.
- Può essere sovra-verniciato.
- Ideale anche come protettivo finale.
- Non cola.



400 ml

098410120

9841N

€ 28,00 € 14,90

BLACK SEAL

Sigillante siliconico nero a reticolazione acetica,

resistente ad alte temperature, con pratico erogatore a pressione (pressure pack)

Ideale per coppe olio, pompe olio, carter, scatole cambio, parti motore non soggette ad alte pressioni e applicazioni che necessitano di resistenza ad alte temperature.

RESISTE FINO A 240°C



200 ml

012730851

1273MQ/D6

€ 73,00 € 42,50



Serie di 6 giravite isolati

1274MQ ● 3x100-4x100-5,5x125 mm
1272MQ ⊕ PH0x60-PH1x80-PH2x100 mm

1000 V EN 60900



011280101

1128MQ

12"

€ 52,50 € 30,50

Forbici per elettricisti lame in acciaio inossidabile con microdentatura

IEC 60900



1000 V



017600025

1760/OHM

€ 872,00 € 505,00

Multimetro/megaohmetro per test isolamento ad alta tensione. Lettura a valore efficace TRUE RMS

	Campo di misura	Precisione base
Tensione AC/DC:	50mV - 1000V	±0.06% - ±0.1% rdg
Corrente AC/DC:	0.01µA - 10 A	±0.5% - ±1% rdg
Resistenza :	0.01Ω - 50MΩ	±0.2% - ±2% rdg
Meg OHM:	0.01 - 5000MΩ	±4% rdg. max current 1mA
Capacità:	5nF - 10mF	±1.5% - ±3% rdg
Frequenza:	50Hz - 100 MHz	±0.02% - ±0.1% rdg
Temperatura:	-50°C - +1350°C	±0.5% rdg
Test diodi:	3V dc	
Test continuità:	<30 Ω	

CAT. IV 600V
CAT. III 1000V



021150332

2115PL-MQ32

€ 1.255,00 € 699,00

Assortimento di 32 utensili isolati per auto ibride, in cestello plastico con termoformato morbido

N. pezzi/Descrizione	Beta N.
1 cricchetto reversibile 1/2"	920MQ/55A
2 chiavi poligonali semplici 10-12 mm	89MQ
1 portainseri magnetico isolato 1/4"	850MQ
10 inserti con portainseri magnetico	860TX/A10
● T7-T8-T9-T10-T15-T20-T25-T27-T30-T40	
7 chiavi a bussola esagonali 8-10-12-13-14-17-19 mm	920MQ/A
1 prolunga quadro maschio e femmina 1/2" 125 mm	920MQ/21
1 prolunga quadro maschio e femmina 1/2" 250 mm	920MQ/22
1 pinze regolabili a cerniera chiusa 250 mm	1048MQ
1 pinza universale 1000V 180 mm	1150MQ
1 pinze a becchi piatti lunghissimi piegati 160 mm	1164MQ
2 giravite Phillips® 1000V 4.5X80-6X100 mm	1272MQ
3 giravite lama parallela 1000V 3X100-4X100-5.5X125	1274MQ
1 guanti isolanti, in lattice G2	1995MQ/G2
1 cestello modello lungo in materiale plastico	CP15L



1000 V



020290300

2029EM

NEW!

€ 2.190,00 € 1.199,00

SCOPRI DI PIÙ



Beta e-mobility

△ 1000 V

Valigia con assortimenti di 43 utensili per veicoli ibridi ed elettrici

N° pezzi/descrizione	Beta N.
13 chiavi a forchetta 1000V 7-8-9-10-11-12-13-14-15-16-17-19-22 mm	52MQ
7 chiavi a bussola poligonali ○ 6-7-10-12-13-17-19 mm	910MQ/B
3 chiavi a bussola maschio per viti con impronta Torx® ○ TX25 - TX30 - TX40	910MQ/TX
1 cricchetto reversibile con attacco quadro maschio 3/8"	910MQ/55
1 pinze regolabili a cerniera chiusa 250 mm	1048MQ
1 tronchesi a taglienti diagonali 1000V ≲ 160 mm	1082MQ
1 forbici per elettricisti 145 mm	1128MQ
1 pinza universale 1000V ≡ 180 mm	1150MQ
1 pinze a becchi piatti lunghissimi dritti ≡ 160 mm	1162MQ
2 giravite Phillips® 1000V ⚡ PH1 - PH2	1272MQ
5 giravite lama parallela 1000V ⚡ 2,5x75 - 3x100 - 4x100 - 5,5x125 - 6,5x150 mm	1274MQ
1 tester combinato di tensione e continuità 12-690V AC/DC	1760PT
1 coltello spellacavi isolato 190 mm	1777MQ/U
1 guanti isolanti compositi GM 10	1996MQ/GM
2 cartelli di avvertenza in alluminio A1 - A2	7109A
2 cartelli di divieto D2 - D3	7109D



≡ 480x227x408 mm



43

024004016

2400 RSC24/6-VEM

NEW!

€ 6.190,00 € 2.690,00

Beta e-mobility

SCOPRI DI PIÙ



Cassettiera mobile con 6 cassette e assortimento di 81 utensili per la riparazione e manutenzione dei veicoli ibridi ed elettrici

N. pezzi/Descrizione	Beta N.	TR
1 tappeto isolante	1995MQ/T	
4 colonnine in plastica con base riempibile	7104 90	
1 multimetro/megaohmetro per test isolamento ad alta tensione.	1760/OHM	
1 tester combinato di tensione e continuità 12-690V AC/DC	1760PT	
1 puntali di ricambio per multimetri digitali e pinze amperometriche	1760DGT-R3	
1 guanti isolanti compositi Gr. 10	1996MQ/GM	
1 strumento per la verifica pneumatica dei guanti isolati	1996VPG	
1 catena plastica di delimitazione	7105 6	
2 cartelli di avvertenza in alluminio A1, A2	7109A	
2 cartelli di divieto D2, D3	7109D	
12 chiavi a forchetta 1000V 7-8-10-11-12-13-14-15-16-17-19-22 mm	52MQ	M49
12 chiavi poligonali semplici 7-8-10-11-12-13-14-15-16-17-19-22 mm	89MQ	M49
4 chiavi a bussola maschio esagonale ○ 4-5-6-8 mm	910MQ/PE	M108
11 chiavi a bussola poligonali ○ 7-8-10-11-12-13-14-15-16-17-19 mm	910MQ/B	M108
6 chiavi a bussola maschio per viti con impronta Torx® ○ TX15-TX20-TX25-TX27-TX30-TX40	910MQ/TX	M108
2 chiavi a bussola maschio a profilo XZN® ○ M8-M10	910MQ/XZN	M108
1 prolunga quadro maschio e femmina 3/8" 140 mm	910MQ/21	M108
1 prolunga quadro maschio e femmina 3/8" 265 mm	910MQ/22	M108
1 quadro maschio 3/8", a T 200 mm	910MQ/T	M108
1 cricchetto reversibile con attacco quadro maschio 3/8" 203 mm	910MQ/55	M108
1 pinze regolabili a cerniera chiusa 250 mm	1048MQ	M161
1 tronchesi a taglienti diagonali 1000V ≲ 160 mm	1082MQ	M161
1 forbici per elettricisti 145 mm	1128MQ	M161
1 pinza universale 1000V ≡ 180 mm	1150MQ	M161
1 pinze a becchi piatti lunghissimi dritti ≡ 160 mm	1162MQ	M161
1 pinze a becchi piatti lunghissimi piegati ≡ 160 mm	1164MQ	M161
4 giravite Phillips® 1000V ⚡ PH0-PH1-PH2-PH3	1272MQ	M161
4 giravite lama parallela 1000V ⚡ 2,5x75-3x100-4x100-5,5x125 mm	1274MQ	M161
1 coltello spellacavi isolato 190 mm	1777MQ/U	M161

△ 1000 V



RSC24/6-R

24

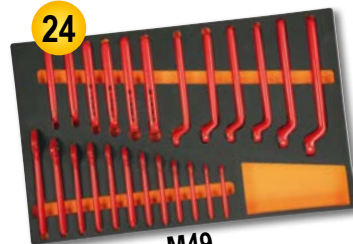

M49

27

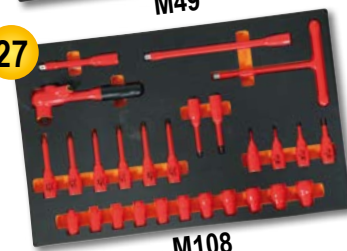

M108

15



M161



018980004

1898/K40

€ 4.860,00 € 2.399,00



Vasca manuale per la pulizia di pezzi meccanici a ricircolo con liquido riscaldato e batteri

- Permette l'eliminazione dei costi di smaltimento per solventi o idrocarburi.
- Utilizzando il detergente ecologico Beta a base di enzimi e batteri permette la rimozione e lo smaltimento dei vari residui oleosi presenti sui pezzi meccanici.
- La funzione enzimatica aiuta a scindere la parte oleosa dalla parte solida di sporco mentre i batteri trasformano la stessa in anidride carbonica e acqua rigenerando costantemente il detergente.

DOTATA DI:

- Spazzola a setole lunghe e tubazione di collegamento.
- Predisposizione per utilizzo destrorso e sinistrorso.
- Griglia forata in acciaio inox.
- Ruote con freno.
- Scheda con display per visualizzazione temperatura di funzionamento ed avviso livello troppo basso.



INCLUDE:
- N° 2 taniche di liquido detergente ecocompatibile da 20 litri e n° 2 confezioni di batteri.

NESSUN SMALTIMENTO DI LIQUIDI!



EFFICACE ED ECOLOGICA



ATTENZIONE:
Paesi in cui è possibile distribuire il prodotto 1898/K40 sono: Austria, Belgio, Francia, Italia, Paesi Bassi, Polonia, Portogallo, Regno Unito, Spagna, Ungheria.

Portata massima pompa	10 litri/minuto
Capacità serbatoio	40 litri
Temperatura di funzionamento	+5°C ÷ +40°C
Peso	50 kg a vuoto
Dimensioni interne vasca	710x370x200 mm

1895



Vasca di lavaggio ad ultrasuoni con funzione speciale di degassificazione

- Attraverso il riscaldamento del liquido e con l'azione degli ultrasuoni permette di pulire efficacemente parti di ricambio e pezzi metallici in genere (iniettori, carburatori, valvole, ecc...)
- Display digitale con regolazione della temperatura e del tempo di lavaggio
- Doppia funzione lavaggio: "soft" e "normal"
- Per una pulizia generale è sufficiente usare acqua ad una temperatura di 50/60 °C
- Per una pulizia più accurata aggiungere soluzioni detergenti non schiumogene specifiche per vasche ad ultrasuoni
- La funzione degassificazione accelera la liberazione d'aria in tutto il volume della vasca aumentando l'efficacia degli ultrasuoni



FLACONE INCLUSO 9881U



SCOPRI DI PIÙ



018950060

1895 6

€ 768,00 € 439,00

018950130

1895 13

€ 1.178,00 € 679,00

018950270

1895 27

€ 1.640,00 € 949,00

1895 6 1895 13 1895 27

Capacità vasca	6 litri	13 litri	27 litri
Rubinetto di scarico	✓	✓	✓
Potenza	150 Watt	300 Watt	500 Watt
Potenza di riscaldamento	300 Watt	400 Watt	500 Watt
Regolazione temperatura	0÷80 °C	0÷80 °C	0÷80 °C
Regolazione tempo di lavaggio	0-99 minuti	0-99 minuti	0-99 minuti
Frequenza	40 kHz	40 kHz	40 kHz
Alimentazione	220/230V	220/230V	220/230V
Dimensioni	330x180x310 mm	350x325x320 mm	530x330x380 mm
Dimensioni serbatoio	300x155x150 mm	325x235x145 mm	500x300x200 mm

098810010

9881U

€ 36,00 € 19,90

ULTRASONIC CLEANER

Detergente industriale alcalino per vasca ultrasuoni

1000 ml



018950501

1895/S

€ 116,50 € 62,00

Supporto regolabile per vasche ultrasuoni 1895

Permette il corretto posizionamento degli iniettori durante la fase di lavaggio all'interno della vasca ultrasuoni

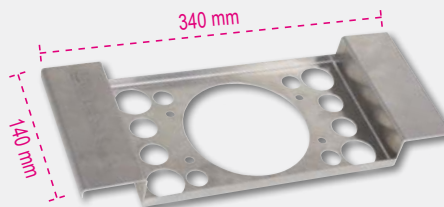

014980108

1498/8A

€ 236,00 € 126,00



Caricabatterie elettronico

- Protezione di inversione di polarità, corto circuito
- Display digitale retroilluminato
- Gancio di fissaggio reclinabile
- Funzione recupero batterie scariche
- Funzione alimentatore 13,8V-5 A



8A

Tensione di alimentazione	220V-240V
Frequenza	50-60 Hz
Corrente nominale (Min-Max)	2-8 Amp
Tensione della batteria	12V
Capacità batteria	5Ah-160 Ah
Grado di protezione	IP65
Tipo di batteria	Wet-Gel-Dry-AGM

Caricabatterie elettronico 12-24V multifunzione

- Display grafico retroilluminato
- Carica e mantenimento
- Protezione contro inversione polarità, corto circuito
- 9 fasi di ricarica
- Floating system
- Funzione recupero batterie
- Porta pinze
- Gancio di fissaggio reclinabile
- Inclusi accessori: cavo con pinza, cavo con occhielli

16A



25A

014980125

1498/25A

€ 584,00 € 312,00

- Corrente massima di carica 25 A continui
- Funzione SHOW ROOM (13,8V - 21 A)
- Funzione SUPPLY (14V - 21 A)
- Funzione memory saver (13.8V - 21 A)

1498/16A 1498/25A

Alimentazione	220-240V	220-240V
Potenza	240W	390W
Corrente di carica	4-16 A	5-25 A
Tipo batterie	Agm - Wet - Lithium (LiFePo4)	Agm - Wet - Lithium (LiFePo4)
Capacità di carica	5-360 Ah	5-550 Ah
Capacità di mantenimento	5-550 Ah	5-800 Ah
Tensione in uscita	12-24V	12-24V
Tensione minima batteria	0,8V	0,8V
Grado di protezione	IP20	IP20
Dimensioni	260x130x75 mm	260x130x75 mm

014980126

1498/16A

€ 496,00 € 269,00

- Corrente massima di carica 16A continui
- Funzione SHOW ROOM (13.8V - 12 A)
- Funzione SUPPLY (14V - 12 A)
- Funzione memory saver (13.8V - 12 A)

014980142

1498/120A

€ 3.080,00 € 999,00



Caricabatterie elettronico 12V multifunzione

- Permette la carica delle batterie e l'alimentazione dei veicoli durante tutte le fasi di riprogrammazione e autodiagnosi
- Corrente massima di carica 120 A continui
 - Carica e mantenimento con microprocessore CPU
 - Funzione recupero batterie
 - Alimentazione ECU
 - Protezione contro inversione polarità, corto circuito, voltaggio errato e sovraccarico



**IDEALE PER I PROTOCOLLI
DIAGNOSI E LA RIPROGRAMMAZIONE
CENTRALINE**

Alimentazione	90-260V
Potenza	1500 Watt
Corrente di carica	10-120 A
Tipo batterie	Agm-Wet-Lithium (LiFePo4)
Capacità di carica	10-1200 Ah
Capacità di mantenimento	5-3600 Ah
Tensione in uscita	12 Volt
Lunghezza cavi con pinze	2700 mm
Dimensioni	310x150x350 mm

SCOPRI DI PIÙ



014980040

1498BC/12

€ 350,00 € 199,00

Avviatore portatile multifunzione 12V

- Dispositivo di protezione contro inversione di polarità, corto circuito, sovracorrente, carica eccessiva e sovratensione termica

Dotazione:

- Custodia protettiva
- Cavo con pinze di avviamento
- Uscite USB per caricare dispositivi elettronici
- Indicatore led di carica della batteria
- Cavo USB e USB-C
- Alimentatore da rete
- Torcia LED multifunzione



1500A

40 mm
100 mm
225 mm

Corrente di avviamento	600A
Corrente di spunto	1500A
Tipo di batteria	4 celle LifePo4
Capacità batteria	25000mAh



Avviatore portatile ultraleggero ad alte prestazioni

Il microprocessore permette la totale protezione contro:

- Inversione di polarità
- Corto circuito
- Voltaggio errato
- Sovraccarico
- Sottoscarica
- Sovraccarica
- Sovratemperatura

12-24V



12V



014980014

1498LT/12-24

€ 1.770,00 € 999,00

- Fino a 10.000A in 5 kg di peso
- Alimentatore automatico 4 Amp
- Lunghezza cavi 160 cm
- Sezione cavi 25 mm²
- Pratici avvolgicavi

1498LT/12 1498LT/12-24

Tensione di utilizzo	12V	12/24V
Amperaggio continuo	800 A	2000/1000 A
Amperaggio massimo di avviamento	2000 A	5000/2500 A
Amperaggio di picco	4000 A	10000/5000 A
Amperaggio pinze	1000 A	1000 A
Lunghezza cavi	500 mm	1600 mm
Tipo batteria	4 celle LifePo4	4 celle LifePo4
Funzione salva memoria	si	si
Dimensioni	260x135x72 mm	350x240x140 mm



SCOPRI DI PIÙ



014980012

1498LT/12

€ 891,00 € 499,00

- Solo 2,5 kg di peso
- Lunghezza cavi 500 mm
- Dotato di alimentatore di ricarica 12V 1,3 A

014980013

1498LT/12-SF

€ 148,00 € 87,00

Staffa di fissaggio a parete per avviatore 1498LT/12



014980480

1498/12

€ 745,00 € 423,00

Avviatore portatile per autovetture 12V

- Corrente di spunto 2200 A
- Batteria ermetica al piombo electrolyte solido (AGM)



014980490

1498/24

€ 1.500,00 € 849,00

Avviatore portatile per auto e veicoli commerciali 12-24V

- Corrente di spunto 4200 A (12V), 2100 A (24V)
- Batteria ermetica al piombo electrolyte solido (AGM)

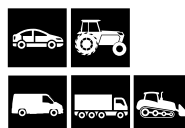

014970190

1497BS

€ 24,60 € 13,90

Pinza con becchi dritti e sottili per estrazione relè e fusibili

I becchi lunghi e molto fini permettono la rimozione del relè e del fusibile in spazi ristretti



L mm	L1 mm	A mm
230	45	14

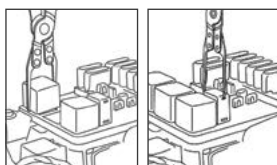

014970195

1497SS

€ 22,40 € 13,00

Pinza autobloccante per saldatura fili a stagno

- Le clips superiori permettono di bloccare ed avvicinare i fili da saldare
- La cremagliera integrata permette di collocare i fili in sei posizioni differenti



L mm	A Max mm
245	14÷70

018950800

1895G

€ 1.970,00 € 899,00

Generatore di comando per elettroiniettori (benzina e GPL) ed elettrovalvole

Il generatore di comando Beta 1895G permette di testare in completa autonomia il funzionamento meccanico e l'efficienza di componenti quali:

- Elettrovalvole EGR
- Elettroiniettori di motori benzina e GPL
- Elettrovalvole regolazione turbina a geometria variabile
- Compressori per climatizzatori di nuova generazione

- Include 4 connettori con terminali faston femmina.
- Alimentazione: 110-220 V
- Dimensioni: 334x240x74 mm
- Peso: 4 kg

CARATTERISTICHE TECNICHE

Comando iniettori benzina e GPL:

- numero uscite: 4
- durata test: 1-60 s
- tempo apertura: 5-10 ms
- regolazione frequenza impulso: 1-10 Hz

Comando dispositivi PWM:

- numero uscite: 1
- durata test: 1-60 min
- automatico o manuale
- regolazione duty cycle: 10%-85%
- regolazione frequenza segnale: 120-250 Hz



IDEALE DA UTILIZZARE CON VASCHE AD ULTRASUONI BETA 1895 E CONNETTORI 1497/C94

014970300

1497/C94

€ 421,00 € 239,00

Assortimento di 94 connettori per test su autovetture

Inclusi nell'assortimento:

- 2 rubacorrente
- 2 potenziometri
- 2 spie di segnalazione
- 2 connettori SRS
- 2 coccodrilli
- 2 sonde ad ago
- 2 puntali
- 2 connettori a banana doppi
- 4 connettori a banana singoli
- 24 terminali maschio piatti 0.6÷6 mm
- 12 terminali maschio tondi 1.6÷3.9 mm
- 24 terminali femmina piatti 0.6÷6 mm
- 12 terminali femmina tondi 1.6÷3.9 mm



430x390x100 mm



014970200

1497/C23

€ 239,00 € 139,00

Assortimento 23 utensili per sblocco connettori elettrici

I becchi molto fini permettono lo sblocco delle clip senza danneggiare i connettori



440x250x70 mm



014970351

1497RC

€ 88,00 € 43,00

Coppia di rubacorrente

- Prelevano il segnale senza danneggiare i cavi
- Sezione cavi: 1,5÷3,5 mm
- Voltaggio: 0÷330V
- Corrente massima 5A



017600008

1760DGT/2

€ 795,00 € 449,00

Multimetro digitale automotive portatile con oscilloscopio a 2 canali e generatore d'onda**IL KIT INCLUDE:**

- Puntali multimetro
- 2 connettori coccodrillo BNC per oscilloscopio
- Sonda a puntale per oscilloscopio (1X e 10X)
- Caricabatteria
- Custodia in nylon

Tensione Max	600V DC
Corrente Max	10A DC
Resistenza Max	40MOHM
Capacità Max	100uF
Display	TFT a colori da 2,8"
Risoluzione	320 x 240 pixels
Alimentazione	100V-240V AC, 50Hz-60Hz; DC INPUT 5V DC-2A
Batteria	2 x 2600 mAh

SCOPRI DI PIÙ

**SPECIFICHE OSCILLOSCOPIO****Orizzontale**

Larghezza banda: 40MHz
Intervallo di frequenza campionamento: 250MSa/s (singolo canale) - 125MSa/s (doppio canale)
Gamma SEC/DIV: 5ns/div ÷ 500s/div 1,2,5 sequence

Verticale

Gamma VOLTS/DIV: 10mV/div ÷ 10V/div ingresso BNC
Analogico selezionabile limite larghezza di banda, tipico: 20MHz
Risposta a bassa frequenza (-3db): ≤10Hz a BNC
DC Gain Accuracy: ± 3% per la modalità di acquisizione Normale o Media, da 10V/div a 10 mV/div

Trigger

Type: Edge
Mode: Auto, Normal, Single
Slope: Rising, Falling, Rising, & Falling
Source: CH1, CH2

Ingresso

Accoppiamento: DC, AC o GND
Fattori di attenuazione della sonda supportati: 1X, 10X, 100X, 1000X

Generatore di forma d'onda arbitraria

Frequenza forma d'onda: Sine (1Hz÷25MHz), Square (1Hz÷10MHz), Ramp (1Hz÷5MHz), EXP (1Hz÷5MHz)
Ampiezza: 2,5Vpp (50Ω) - 5Vpp (alta impedenza)
Impedenza di uscita: 50Ωw



017600005

1760DGT

€ 285,00 € 140,00

**Multimetro digitale automotive****Dati Tecnici:**

- RPM (tachimetro): Per motori a 2 e 4 cilindri
RPM4 600 - 4000 RPM
RPM4 600 - 12000 RPM (x10 RPM)
RPM2/DIS 300 - 4000 RPM
RPM2/DIS 300 - 6000 RPM (x10 RPM)
- Angolo Dwell: 4-8 CYL
- Tensione DC: 400mV-4/40/400/1000V
- Tensione AC: 4/40/400/700V
- Corrente DC: 40/400mA-4/20A
- Corrente AC: 40/400mA-4/20A
- Resistenza: 400Ω-4/40/400kΩ-4/40MΩ
- Capacità: 40/400nF-4/40/100μF
- Frequenza: 5/50/500Hz-50/500-10MHz
- Duty Cycle: 0.1 - 99,9%
- Ampiezza pulsazioni: 1 - 10ms
- Prova diodi: Corrente test 0,3mA
- Continuità: <150Ω - Corrente test <0,3mA
- Display: LCD ad alto contrasto 4 digit retro-illuminato
- Sovratensione: Categoria II 1000V
- Autospegnimento: 30 minuti
- Alimentazione: 1 batteria 9V (inclusa)
- Pinza induttiva (inclusa)
- 2 Puntali (inclusi)
- Custodia morbida in tela (inclusa)



017600161

1760/TC2

€ 246,00 € 130,00

**Tachimetro digitale a distanza e a contatto****Dati tecnici:**

- Per misurazione di:
Rotazione a distanza (g/min - rpm)
Rotazione (g/min - rpm) e velocità lineare (m/min o ft/min) a contatto
- Display LCD a 5 cifre
- Scala:
A distanza 2,5÷99.999 g/min
A contatto 0,5÷19.999 g/min
- Velocità lineare 0,05÷1.999,9 m/min.
- Frequenza: 0,8 sec
- Alimentazione: 4 batterie 1,5V (AA) (includere) o alimentatore 6V (non incluso)

Fornito con:

- Adattatore per misurazioni a contatto
- 2 puntali maschio in gomma
- 1 puntale femmina in gomma
- 1 rotella per rilevazioni lineari
- Etichette riflettenti
- Custodia in plastica



017600170

1760/RSE

€ 493,00 € 285,00

Rilevatore di segnale

Permette di testare l'alimentazione di componenti come:

- Elettroiniettori Common Rail
- Elettroiniettori benzina/GPL
- Iniettori piezoelettrici
- Elettrovalvole regolatrici flusso/elettrovalvole EGR
- Bobine e altri

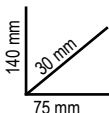

Per effettuare la **diagnosi dei singoli componenti** dell'impianto elettrico è sufficiente avvicinare la sonda al componente in esame. In impianti con componenti elettromeccanici/elettronici comandati da una centralina, lo strumento permette di verificare se:

- La centralina di gestione è alimentata e assolve il suo compito di comando
- Il cablaggio della centralina al componente è efficiente
- Il componente in esame non è interrotto
- Il componente non è in cortocircuito
- Il componente è elettronicamente funzionante

017600003

1760PA/AC-DC2000

€ 694,00 € 399,00

Pinza amperometrica con multimetro digitale e connessione dati

PARAMETRI RILEVABILI

- Tensione DC: 0.1 mV ÷ 1000V
- Tensione AC: 0.1 mV ÷ 1000V
- Corrente AC: 0.01 A ÷ 2000 A
- Corrente DC: 0.01 A ÷ 2000 A
- Resistenza: 0.1Ω ÷ 60MΩ
- Capacità: 1nF ÷ 6000 μF
- Frequenza: 10kHz ÷ 20kHz
- Temperatura: -20 °C ÷ 1000 °C
-4 °F ÷ 1832 °F
- Alimentazione: 3 batterie da 1,5V tipo AA (includere)
- Connessione dati (versione 4.0)



2000A



380x280x100 mm

017600000

1760PA/AC-DC

€ 352,00 € 199,00

Pinza amperometrica e multimetro digitale

PARAMETRI RILEVABILI

- Tensione DC: 0.1 mV ÷ 600V
- Tensione AC: 0.1 mV ÷ 600V
- Corrente DC: 0.01 A ÷ 1000 A
- Corrente AC: 0.01 A ÷ 1000 A
- Resistenza: 0.1Ω ÷ 40MΩ
- Capacità: 0.001nF ÷ 40 μF
- Frequenza: 0.001kHz ÷ 4kHz
- Temperatura: -40 °C ÷ 1000 °C
-40 °F ÷ 1832 °F

1000A



017600002

1760PA/80

€ 237,00 € 137,00

Pinza amperometrica AC/DC 80A Specifica per misurazioni di bassi valori di dispersione della corrente o assorbimenti sui veicoli

Caratteristiche:

- Range: 1mA-80A AC/DC
- Funzione torcia con LED bianco
- Display LCD retroilluminato
- Funzione azzeramento
- Funzione Hold
- Autospegnimento
- Alimentazione: 2 batterie 1,5V tipo AAA



IDEALE PER LE BASSE DISPERSIONI 1mA-80A



009600510

960AD/TP2

€ 554,00 € 319,00

Kit di adattatori per 1464T e 960TP in valigetta di plastica

Composto da:

- Finti iniettori
- Finte candele
- Adattatori candela
- Adattatori tappi olio
- Raccordi iniezione benzina
- Set guarnizioni di ricambio

≡ 430x310x50 mm



1464T ✓

014640377

1464IC-RK

€ 202,50 € 96,00

Kit falso iniettore universale per auto, truck, motori marini e macchine agricole

Incluso in art. 1464IC



1464T ✓

014640300

1464CBD

€ 763,00 € 439,00

Set completo di adattatori per la verifica della compressione nei motori benzina e diesel con 1464T

Permette di collegarsi al motore per la verifica della compressione benzina e diesel attraverso lo strumento 1464T

Include:

- N° 7 false candele con valvola di non ritorno
- N° 44 false candele con valvola di non ritorno
- N° 1 falso iniettore regolabile universale per auto, truck, motori marini e macchine agricole
- N° 1 adattatore a 90°, valvola di scarico pressione e tubo di collegamento
- Spazio per poter alloggiare lo strumento 1464T all'interno della valigetta



1464T ✓

≡ 510x410x140 mm

014640470

1464FG

€ 326,00 € 155,00

Set di falsi regolatori per la verifica del sistema diesel Common Rail (da utilizzare con Beta 1464T-1464AP)

Utilizzato con il tester e gli adattatori idonei, permette di stabilire se il problema risiede nella pompa alta pressione o nel regolatore in caso di assenza di pressione nel circuito di alta pressione nei motori diesel Common Rail.

Indicato per regolatori di pressione Bosch, Delphi, Denso e Siemens



1464T ✓

≡ 350x250x80 mm

014640500

1464APB

€ 415,00 € 195,00

Set per la verifica dell'impianto alta pressione benzina dei motori FSI, da utilizzare con 1464T

Include sensore da 200 bar e raccordi di collegamento



1464T ✓

≡ 240x210x50 mm

014640050

1464T

€ 935,00 € 529,00

**Tester digitale per la misurazione di pressione e compressione**

- Display touch screen da 5"
- Batteria ai polimeri di litio ricaricabile
- Completo di sensore da 80 bar (basse pressioni) e cavo USB

014640450

1464AP

€ 844,00 € 479,00

Set per la verifica dell'impianto alta pressione dei motori diesel Common Rail, con 1464T

- Set tubi alta pressione
- Raccordi di collegamento
- Sensore da 2.000 bar



1464T ✓

≡ 430x310x50 mm

014640550

1464PT

€ 181,50 € 89,00

Set per la verifica della pressione del turbo, da utilizzare con 1464T

Include sensore da 3 bar e cavo di collegamento



240x210x50 mm

1464T



SCOPRI DI PIÙ



014640570

1464VD

€ 206,00 € 109,00

Set per verifica della depressione/vuoto per 1464T

Permette la misurazione e memorizzazione del valore massimo della depressione.

Fornito con:

- Sensore da 800 mbar
- Adattatori da 6 e 8 mm
- Cavo RJ45 da 3 metri

DATI TECNICI
Test del vuoto:
0-800 mbar
Risoluzione: 1 mbar



240x210x50 mm

1464T

014640600

1464TDI

€ 130,00 € 57,00

Set per la verifica della pressione della pompa nei motori TDI, da utilizzare con 1464T

Include raccordo di collegamento

240x210x50 mm



1464T

014640610

1464FAP

€ 206,00 € 105,00

Set per la verifica della pressione della pompa nei motori TDI, da utilizzare con 1464T

Fornito con:

- Sensore da 500 mbar
- Adattatore da 8 mm con attacco rapido e raccordo a T
- Cavo RJ45 da 3 metri

DATI TECNICI
Test della pressione:
0-500 mbar
Risoluzione: 1 mbar

240x210x50 mm



1464T

014640620

1464ADB

€ 96,00 € 49,00

Set per la verifica della pressione dell'impianto AdBlue® per 1464T

Fornito con adattatori da utilizzare con il sensore standard da 80 bar presente nel 1464T

240x210x50 mm



1464T

014640650

1464PF

€ 744,00 € 347,00

Set per la verifica della pressione nell'impianto frenante, da utilizzare con 1464T

Include adattatori e raccordi

400x280x60 mm



1464T

014640700

1464PB

€ 578,00 € 323,00

Set di 9 connessioni per la verifica della bassa pressione carburante, da utilizzare con 1464T

Attraverso le connessioni rapide collegate al tester 1464T si effettua rapidamente la verifica della bassa pressione carburante nei motori diesel e benzina

520x440x120 mm



1464T

017600350

1760/IR500

€ 169,50 € 95,50

Termometro digitale ad infrarossi con doppio puntamento laser

DATI TECNICI

Range temperatura: -50 ÷ 500 °C (-22 a 932 °F)

Risoluzione display: 0,1

Emissività: regolabile 0,1 ÷ 1

Precisione: -50 a 20 °C (+/- 3 °C);
20 ÷ 500 °C (+/-2% o 2 °C)

Risoluzione ottica (D:S): 12:1

Auto Spegnimento: circa 10 secondi

Temperatura di funzionamento: 0 ÷ 50 °C

Temperatura di stoccaggio: -20 ÷ 60 °C

Alimentazione: 1 batteria 9 V



500°C



014980401

1498TB/12-24

€ 714,00 € 399,00

Tester digitale per batteria 12V e analizzatore sistema di avviamento e ricarica 12-24V

Permette di effettuare i seguenti test: batteria, alternatore (intelligente e normale), avviamento, ripple di diodo e prova di messa a terra

- Dotato di software per stampare il test eseguito da PC
- Display retroilluminato
- Struttura compatta e antiurto
- Dotato di un apposito ingresso per il collegamento di una mini stampante estraibile (accessorio opzionale Beta 1498ST/TB)



Applicazioni	- Test batterie 12V - Test alternatore 12-24V - Test sistemi avviamento
Intervallo di funzionamento	100-2000 CCA
Normative di riferimento	CCA, SAE, DIN, EN, IEC, JIS
Batterie supportate	PB, WET, GEL, AGM, AGM FLAT, EFB
Voltmetro	9V-36V
Lunghezza cavi	1600 mm
Lingue	Italiano, Inglese, Francese, Tedesco, Spagnolo, Polacco, Rumeno, Olandese, Svedese e Finlandese
Accessori inclusi	Cavo USB e Software



435x320x100 mm

014980410

1498ST/TB

€ 256,00 € 137,00

Mini stampante termica per Tester 1498TB/12

- Possibilità di collegare la mini stampante direttamente sul tester
- Permette di stampare i risultati del test effettuato



009600261

960VTC

€ 295,00 € 169,00

Strumento per controllo perdite cilindri su motori benzina

A seguito dell'inserimento di aria compressa all'interno del cilindro, il manometro consente di verificare la presenza di eventuali perdite di compressione.

Raccordi in dotazione:
M10 - M12 - M14 - M14 lunga

SCOPRI DI PIÙ



2,3 kg

373x295x71 mm

052000201

CB52-0

€ 791,00 € 439,00

Carrello per cambi/trasmissioni con recupero liquidi

Il piano inclinato e i fori di scolo permettono il recupero dei liquidi direttamente nella vaschetta di raccolta

Dotato di:

- 4 ruote girevoli di cui 2 con freno
- Cassetto per utensili
- Vaschetta di raccolta liquidi estraibile in PE con capacità 7 litri
- 2 ripiani

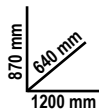

60 kg

kg
400



CAPACITÀ 7 LITRI



Recuperatori olio

- Indicatore di livello
- Coppa di grande diametro con griglia scolafiltro capacità 12 l
- Svuotamento pneumatico del serbatoio con tubo da 1,8 m
- Vaschetta portautensili

018770008

1877

€ 749,00 € 429,00

Recuperatore olio esausto, carrellato con serbatoio da 90 litri



018770080

1877A

€ 1.325,00 € 749,00

Recuperatore/aspiratore olio esausto, carrellato con serbatoio da 90 litri e precamera

- Precamera trasparente capacità 9,5 l
- Tubo aspirazione da 1,8 m

In dotazione:

- 1 sonda rigida Ø 5x700 mm
- 1 sonda flessibile Ø 5x700 mm
- 1 sonda rigida Ø 6x600 mm
- 1 sonda flessibile Ø 6x700 mm
- 1 sonda flessibile Ø 7x700 mm
- 1 sonda flessibile Ø 8x700 mm
- Adattatori per VW, BMW, CITROËN, MERCEDES



018770180

1877P

NEW!

€ 456,00 € 235,00

Recuperatore olio esausto carrellato con serbatoio in polietilene

- Capacità serbatoio: 40 l
- Ampia coppa in PPL per la raccolta dell'olio
- Indicatore di livello
- Svuotamento pneumatico del fusto



018770100

1877F

€ 102,00 € 59,00

Recuperatore olio esausto per flaconi da 1 Litro

- Può accogliere fino a 4 flaconi contemporaneamente
- 2 taniche da 2 l incluse

4 FLACONI CONTEMPORANEAMENTE

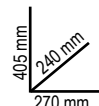

017580035

1758B-RNT

€ 27,50 € 17,00

Attacco rapido antiriflusso per imbuto 1758B

Per motore Renault 1.5 dCi



L'abbinamento di questi adattatori con l'imbuto 1758B, permette di immettere agevolmente l'olio in tutti quei motori con il problema del riflusso, senza rischiare di sporcare il vano motore.

017580030

1758B

€ 38,50 € 23,00

Imbuto antiriflusso con attacchi rapidi

Particolarmente indicato per vetture gruppo VAG

ANTIRIFLUSSO



017580080

1758S

NEW!

€ 89,00 € 49,00

Supporto a parete per imbuto 1758 ed attacchi rapidi



Grazie alla vaschetta raccogli gocce, questo supporto permette di riporre gli imbutoi olio dopo il loro utilizzo, evitando di sporcare la zona di lavoro

017560615

1756G

€ 128,00 € 73,00

Siringa per gasolio capacità 1,5 l

Utilizzabile per:

- Riempimento filtri gasolio
- Riempimento serbatoio cerina

Compresi nel kit:

- 2 tubi con attacchi rapidi femmina per collegamento tubi gasolio
- 2 attacchi rapidi maschio in metallo
- 1 adattatore conico per tubi gomma



017560220

1756B

€ 23,50 € 13,00

Siringa per olio

- Con zigrinatura antiscivolo
- Temperatura di funzionamento: -10 °C - +60 °C
- Densità minima olio SAE 10



017560502

1756C

€ 36,50 € 19,90

Siringa per olio da 200 ml in polipropilene

- Adatta anche a liquido impianto freni
- Doppia guarnizione in EPDM
- Temperatura di funzionamento: +0 - +50 °C
- Non adatta per carburanti e oli minerali
- Densità minima utilizzabile di olio è ISO 150, SAE 90 (olio cambio), SAE 40 (olio motore)



017560610

1756E

NEW!

€ 43,00 € 24,00

Siringa a sifone compatibile con benzina



014820110

1482SN

€ 63,50 € 37,00

Pinza snodata per raccordi rapidi tubi carburante



L mm
260

1488

Chiave snodata a catena doppia per filtri olio

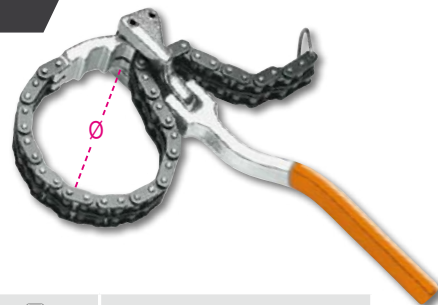

	Ø mm		€	€
1488	60÷110	014880001	€ 98,00	€ 49,00
1488L	60÷160	014880050	€ 107,50	€ 55,00

014910001

1491

€ 50,50 € 25,00

Chiave a nastro metallico regolabile per filtri olio

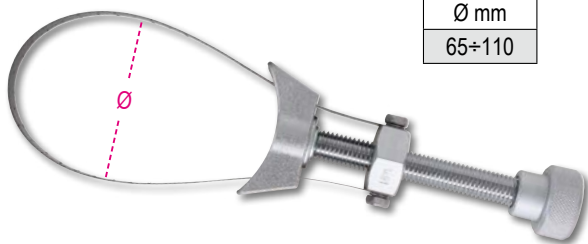

Ø mm
65÷110

1490

Chiavi a nastro per filtri olio

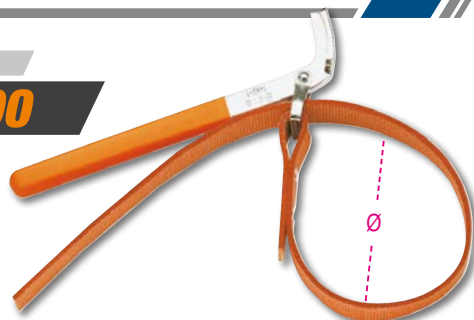

	Ø max mm		€	€
1490/1	160	014900001	€ 39,00	€ 19,00
1490/2	240	014900002	€ 42,00	€ 21,00

Carrello multifunzione

Utilizzabile come postazione mobile per strumenti di diagnosi, laptop, tester e caricabatterie.

- Struttura in lamiera verniciata: massima stabilità e solidità
- Maniglia ergonomica
- 2 ruote posteriori fisse Ø 160 mm
- 2 ruote anteriori girevoli Ø 125 mm (una con freno)

SCOPRI DI PIÙ



049000112

CA49-G

€ 921,00 € 499,00

Carrello multifunzione con antenna, vuoto

049000102

CX49-G

€ 820,00 € 449,00

Carrello multifunzione, vuoto



Piano di appoggio superiore su 2 livelli



Cassetto estraibile per mini tastiera

Ripiani centrali con posizione regolabile e ripiano basso fisso



4 utili avvolgicavo laterali in plastica



1 portacarta



2 pratici contenitori laterali



CX49-G

1099 mm
460 mm
435 mm

018990030

1899SI

€ 4.960,00 € 2.590,00

Macchina 2in1 per la pulizia degli iniettori e del collettore di aspirazione

Caratteristiche tecniche:

- Tensione di utilizzo 12 V
- Pressione d'esercizio programmabile
- Tempi di nebulizzazione programmabili
- 2 tubi di servizio con raccordi a presa rapida per sistemi d'iniezione
- 1 attacco con raccordo a presa rapida per collettore di aspirazione
- 2 serbatoi (capacità 1 l/cad)
- Kit di raccordi universali per sistem d'iniezione in pratica valigetta

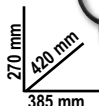

11,6 kg

Mediante l'utilizzo di appositi detergenti è possibile pulire periodicamente gli iniettori in motori diesel, benzina e GPL ed il collettore di aspirazione in motori diesel e benzina, eliminando i depositi carboniosi e i residui della combustione.



018990011

1899A/M

€ 1.415,00 € 799,00

Macchina per pulizia sistemi DPF e FAP®

In dotazione:

- 1 tubo di mandata lungo 2 m
- 1 raccordo a innesto rapido + portagomma per tubazioni sensore differenziale
- 1 nipler M18x1,5 con portagomma per collegamento diretto con sonda Lambda
- 1 tubo prolunga
- 1 spruzzatore per DPF e FAP®
- 1 supporto magnetico per tubo
- 1 tubo per DPF e FAP® con pressacavo di regolazione più nipler M14/16/18 mm per collegamento con sonde Lambda

Caratteristiche tecniche:

- Tensione di utilizzo 12V
- Lunghezza cavi di alimentazione 3,9 m
- Capacità serbatoio 1 l



Mediante l'utilizzo di appositi detergenti è possibile pulire periodicamente e ripristinare sistemi DPF e FAP® compromessi da accumuli di fuliggine e ceneri. I risultati sono verificabili mediante autodiagnosi, dove si possono leggere i valori di massa fuliggine e di pressione differenziale nel filtro antiparticolato, prima e dopo il trattamento.



018520175

1852R1750

€ 1.580,00 € 899,00

Riscaldatore ad induzione portatile, in valigetta di plastica

- Riscalda e sblocca bulloni, dadi, mozzi e cuscinetti particolarmente bloccati senza l'utilizzo di fiamme
- Permette di scaldare qualsiasi tipo di metallo ferromagnetico

Dati tecnici:

- Tensione di ingresso: 230V AC, 50/60 Hz
- Corrente di ingresso: max. 7,5 A
- Potenza: max. 1.75 kW

VANTAGGI

- 1 Risparmio di tempo: riscaldamento veloce e con grande precisione
- 2 Sicurezza anti incendio: non genera fiamme, massima sicurezza per l'operatore
- 3 Praticità: utilizzabile con una sola mano e serpentine facilmente intercambiabili

CAMPI DI APPLICAZIONE

- Automotive
- Manutenzione industriale
- Industria aeronautica
- Industria navale
- Industria petrolchimica

**MASSIMA SICUREZZA
SENZA L'USO
DI FIAMME**



Dotazione	
Due serpentine frontali con diametro 19 e 26 mm per sblocco dadi	
Una serpentina piatta per scaldare le superfici	
Una serpentina flessibile lunga 800 mm	



480x370x130 mm

017670100

1767B

€ 156,50 € 89,00

Kit blocca pedali e volante

Grazie alla regolazione a pistola è possibile effettuare delle precise impostazioni quando si tiene il veicolo accelerato.



≡ 490x285x95 mm

009600218

960PI/K36**NEW!**

€ 202,00 € 118,00

14

Kit spazzole per la pulizia della sede degli iniettori

Il kit include:

- 12 spazzole in nylon da 8 a 19 mm (intervallo 1 mm)
- 12 spazzole in acciaio da 8 a 19 mm (intervallo 1 mm)
- 12 spazzole in ottone da 8 a 19 mm (intervallo 1 mm)
- 1 giravite portainseriti con attacco rapido e fondo calamitato
- 1 prolunga con attacco rapido e fondo calamitato

1,2 kg



≡ 350x255x74 mm

009600801

960KC-M8/M9/M10

€ 464,00 € 267,00

Assortimento di utensili per la rimozione delle candele di preriscaldamento spezzate o danneggiate

PER CANDELETTE CON FILETTO M8-M9-M10

≡ 380x290x50 mm



009600780

960KPC

€ 334,00 € 197,00

Estrattore reversibile ad impulsi con coppia regolabile per candele di preriscaldamento

- L'estrattore pneumatico a coppia regolabile e le bussole speciali consentono di svitare le candele bloccate riducendo al minimo il rischio di danneggiamento
- 5 bussole da 1/4" macchina lunghe, speciali per candele: 8-9-10-11-12 mm, 2 prolunghie e 1 snodo
- 4 coppie di serraggio regolabili: 10-20-30-40 Nm
- Regolazione destrorsa e sinistrorsa

CE



≡ 420x185x60 mm

009600726

960ER

€ 64,50 € 37,00

Estrattore a percussione per rondelle iniettori



PUNTA CONICA A GRADINI

014620235

1462/KI

€ 2.660,00 € 1.299,00

Assortimento utensili per estrazione iniettori Diesel Common Rail

Permette la rimozione degli iniettori DELPHI-BOSCH-SIEMENS-DENSO

Caratteristiche:

- Funzionamento meccanico e idraulico
- Include un martinetto idraulico da 12 tonnellate
- Può essere utilizzato direttamente sul veicolo con motore montato
- Le numerose possibilità di regolazione sulla testata permettono di lavorare sulla maggior parte dei motori in circolazione

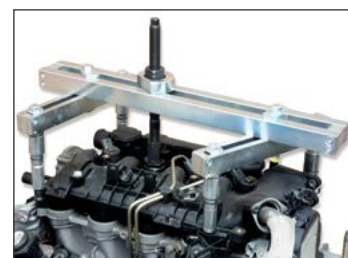

530x470x140 mm



018840010

1884

€ 513,00 € 299,00

Attrezzo per l'inserimento di olio nei cambi manuali, automatici e nei differenziali

Completo di 12 adattatori per la connessione diretta

- Dotato di valvola di non-ritorno per un'efficace azione di inserimento dell'olio senza perdite
- Portata: 70 cc a pompata
- Capacità serbatoio: 7,5 litri
- Massima viscosità olio utilizzabile: SAE 140



12 ADATTATORI	FORD	AT-101
	UNIVERSAL (Bmw, Honda, Nissan...)	AT-102
	VW-AUDI	AT-103
	VW-AUDI-PORSCHE	AT-104
	VW-AUDI-MINI COOPER	AT-105
	MERCEDES	AT-106
	DSG	AT-107
	VW-AUDI CVT	AT-108
	VOLVO	AT-109
	TOYOTA-LEXUS	AT-110
	SKODA	AT-111
	VW Passat/Tiguan <2007	AT-112

018840200

1884N/C8

€ 124,50 € 71,00

Kit 8 adattatori per 1884

Inclusi nel kit:

- 1 adattatore per Infiniti 7 marce M8x1.0
- 1 adattatore per Honda, Hyundai, Kia 5x8x200 mm
- 1 adattatore per Skoda M18x1.5
- 1 adattatore per Mini M14x1.5
- 1 adattatore per Nissan M10x1.5
- 1 adattatore per Nissan Juke M12x1.25
- 1 adattatore per GM M12x1.75
- 1 adattatore per gruppo VAG 7 marce



200x145x40 mm

017580070

1758RD

NEW!

€ 119,00 € 67,00

Imbuto con attacchi rapidi per liquido refrigerante



017590063

1759HD/3

€ 608,00 € 299,00

Strumenti per controllo tenuta impianto di raffreddamento e riempimento circuito

Permette di verificare sotto pressione le perdite del circuito (tubi, giunti, pompe, radiatori) e riempire velocemente il circuito evitando la formazione di bolle d'aria



600x500x140 mm

017590070

1759LR

€ 467,00 € 259,00

**Attrezzo per lavaggio
impianti di raffreddamento**

Grazie all'aria compressa,
l'elevata pressione dell'acqua
permette un lavaggio efficace
dell'impianto di raffreddamento

- Inclusi 6 adattatori per connessione con impianto
- Leva di azionamento con blocco della posizione per un utilizzo continuo
- Attacco rapido acqua incluso

**ELEVATA POTENZA
DELL'ACQUA**

390x330x100 mm

**Stazione automatica
di ricarica climatizzatori**

Modello completamente automatico, con banca dati auto/autocarri con quantità gas, quantità e tipo olio compressore, software di autodiagnosi per operazioni di manutenzione ordinaria. La banca dati è aggiornabile via software. La macchina può operare in modalità manuale (con presidio umano fase per fase) oppure in modalità completamente automatica (senza presidio).

CARATTERISTICHE FUNZIONALI

- Funzionamento automatico
- Banca dati auto/autocarri con quantità gas, quantità e tipo olio compressore
- Recupero automatico del gas dalla tubazione
- Compensazione della ricarica della quantità di gas contenuto nelle tubazioni
- Scarico automatico dei gas non condensabili
- Segnalazione automatica di anomalie e manutenzione
- Manometri Ø 80 mm
- Vacuometro digitale

CARATTERISTICHE TECNICHE

- Serbatoio gas: 15 kg
- Pompa vuoto: 75 l/min
- Bilancia elettronica: 50 kg
- Scheda elettronica con display retroilluminato
- Velocità di recupero: 500 g/min
- Alimentazione: 220 V



70 kg

GAS R134A

018930001

1893/134A

€ 6.680,00 € 2.970,00

**Stazione automatica di ricarica
climatizzatori gas R134A**

+
INCLUSO
TRACCIANTE
R134A
(250 ml)

**GAS R1234YF**

018930012

1893/1234YF

€ 6.810,00 € 2.990,00

**Stazione automatica di ricarica
climatizzatori gas R1234YF**

+
INCLUSO
TRACCIANTE
R1234YF
(250 ml)



014710101

1471M/C22

€ 326,00 € 175,00

Utensile pneumatico per arretrare e ruotare i pistoncini dei freni a disco destrorsi e sinistrorsi con accessori

- Martinetto automatico
- 150 kg di spinta
- Pressione di utilizzo 5÷8 bar



350x310x85 mm

014660100

1466/C5

€ 137,00 € 79,00

Kit 5 chiavi per spurgo freni

Inclusi nel kit:

- 5 chiavi misura 7-8-9-10-11 mm
- 1 tubo di scarico con valvola di non ritorno

L'OLIO PASSA ALL'INTERNO DELLA BUSSOLA



260x170x50 mm

014670099

1467LF/2

€ 1.905,00 € 999,00

Strumento elettrico per sostituzione liquido freni

Permette una facile e veloce sostituzione del liquido freni direttamente sul veicolo



- Stop automatico con tanica vuota, che impedisce l'inserimento di aria
- Volume massimo tanica: 20l
- Pressione di esercizio: 0,4÷3,5 bar
- Alimentazione 230V

Dotazione inclusa:

- Tanica di recupero olio dai freni
- 1 tappo E20 standard

15 kg

"EFFETTO PULSANTE"



014670001

1467

€ 365,00 € 169,00

Strumento estrazione liquido freni

Pressione min 5 bar, Max 11,5 bar



014670080

1467T/C6

€ 290,00 € 169,00

Kit di tappi adattatori per vaschette liquido freni utilizzabile con BETA 1467LF e 1467LF/2

Inclusi nel kit:

- 1 tappo per Toyota
- 1 tappo Ford, Hyundai, Mazda, Mitsubishi, Nissan, Subaru
- 1 tappo Honda
- 1 tappo Mazda e Suzuki
- 1 tappo Nissan
- 1 tappo adattatore per spurgo freni veicoli europei



350x240x85 mm



019500078

1950BZK

€ 333,00 € 198,00



Attrezzo tallonatore per pneumatici

- Grazie alla maniglia secondaria con attivazione a pulsante permette di non staccare mai le mani dall'attrezzo durante l'utilizzo
- Capacità serbatoio: 18 l
- Pressione d'esercizio: 3-8 bar
- Pressione massima serbatoio: 16 bar
- Valvola di sicurezza per sovrappressione
- Manometro con scala graduata
- Bocchettone in materiale plastico per non rovinare il cerchio



CAPACITÀ SERBATOIO 18 LITRI

5,3 kg



SCOPRI DI PIÙ



Pistole per gonfiaggio pneumatici

- Corpo interamente rivestito in gomma antiurto
- Leva d'azionamento in metallo
- Pressione di esercizio 0,5÷12 bar, 7÷174 psi
- Lunghezza tubo 58 cm
- Rotazione del tubo a 360°
- Attacco aria 1/4"



019490018

1949GPA

€ 115,00 € 49,00

- Funzione di scarico della pressione
- Funzione di sola misurazione della pressione

019490021

1949DGT/2

€ 137,50 € 59,00



Pistola digitale



DIGITALE

- 4 unità di misura, bar/psi/kpa/kgf
- Display LCD retroilluminato
- Risoluzione 0,05 bar
- Spegnimento automatico dopo 1,5 minuti

014710367

1471PT/C5

€ 78,00 € 45,00

12"

Kit bussole a Macchina per dadi pinze freno

Per vetture Volkswagen, Audi e Porsche

- 3 bussole a 10 denti: 11,5 - 15 - 20 mm
- 2 bussole a 7 denti: Ø 14 - 2 mm

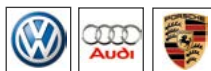

Ø mm	L mm
25	50

7 denti 10 denti



962

Levagomme



	L mm	A mm		€
962 500	500	27	009620005	€ 39,50 € 23,00
962 600	600	27	009620006	€ 51,50 € 29,00

030350100

3035

€ 1.030,00 € 549,00

Carrello trasporta pneumatici

La solida struttura permette di movimentare agevolmente pneumatici fino a un massimo di 980 mm di diametro, senza doverne sopportare fisicamente il peso.

Caratteristiche

- Utilizzabile come piano d'appoggio, grazie al blocco della posizione in orizzontale
- 2 ruote Ø 260 mm
- 2 ruote Ø 125 mm
- Altezza massima trasportabile 1,60 m
- Portata massima 200 kg
- Forche regolabili in 2 posizioni: prima posizione apertura massima 880 mm seconda posizione apertura massima 980 mm



30 kg

978 - 979

1/2"

Chiavi a croce per dadi ruote

Chiave a croce in acciaio per allentare e svitare i dadi delle ruote in maniera rapida e sicura.

La chiave si compone di 4 inserti per ruote da 17-19-21-23 mm per essere utilizzata sui modelli più diffusi.

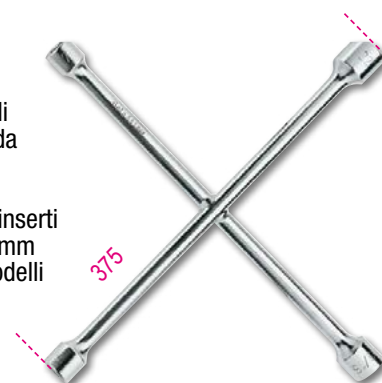

			€
978	17x19x21x22 mm	009780001	€ 69,00 € 35,00
979	17x19x22x1/2 mm	009790001	€ 69,00 € 35,00

009890001

989

€ 51,50 € 29,00

Pinza combinata per equilibratura ruote



L 250 mm

009720010

972/C10

€ 311,00 € 179,00

Kit per rimozione dadi ruota danneggiati

Utilizzabile su dadi antifurto e tradizionali



290x250x60 mm



009720004

972/C4BMW

€ 246,00 € 143,00

Kit per rimozione bulloni antifurto con anello libero, tipo BMW e Mini



516x145x66 mm



009860140

986PT

€ 55,50 € 32,00

Giravite pretarato 0,4 Nm per valvole pneumatici

PARTICOLARMENTE INDICATO PER VALVOLE TPMS



L mm	L1 mm
120	19

009860078

986 78

€ 15,80 € 9,00

Giravite per valvole pneumatici

Ritenzione automatica della valvola.



L mm	L1 mm
78	18

009830010

983PM

€ 88,50 € 47,00

12" 14"

Spazzola abrasiva per pulizia mozzi



Ø1 mm	Ø2 mm
90	150

009880104

988/K4

€ 28,50 € 17,00

Serie di 4 scalpelli in plastica anti graffio

- Particolarmente indicati per la rimozione dei piombi adesivi dai cerchi in lega
- Taglienti sui 3 lati per un utilizzo più versatile



007200631

720MRC

€ 21,40 € 13,00

Chiave a bussola Macchina con inserto polimerico per vite ruota con profilo Mercedes

- Adatta per i modelli Mercedes:
- Classe C e GLK (W204)
 - Classe E (W211, W212, W207)
 - Classe SLK (W172)
 - Classe ML (W164, W166)
 - Classe CL (W216)
 - Classe S (W221, W222)

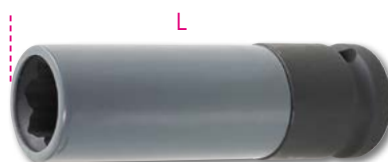

mm	L mm
17	85

007200633

720FRD

€ 20,30 € 13,00

Chiave a bussola per dadi ruota Ford con rivestimento in alluminio danneggiato

Indispensabile quando le creste del dado risultano danneggiate dall'avvitatore ad impulsi



mm	L mm
18,5÷19,5	63

007200634

720RNG

NEW!

€ 20,30 € 13,00

Chiave a bussola per dadi ruota Jeep Renegade con rivestimento in alluminio danneggiato

Indispensabile quando le creste del dado risultano danneggiate dall'avvitatore ad impulsi



16.5 mm - 17.5 mm

015680001

1568

€ 254,00 € 147,00



Attrezzo pneumatico per installazione cuffie semiassi in silicone

- 8 griffe
- Apertura massima griffe 145 mm



L mm	L1 mm
420	195

015670001

1567

€ 356,00 € 169,00

SCOPRI DI PIÙ



Leva per estrazione testine braccio oscillante e ammortizzatori dal montante

Un solo operatore riesce senza sforzo a posizionare la leva e a procedere al disassemblaggio

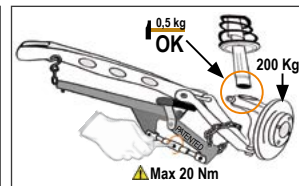
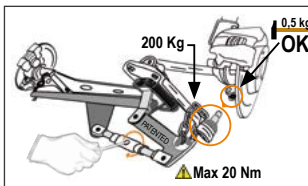

015520020

1552/C9

€ 132,50 € 75,00

Kit per divaricare i giunti di ammortizzatori, bracci oscillanti e sterzo

È possibile lavorare con testa a singolo o doppio divaricatore, in modo da poter operare anche sui giunti doppi tipo gruppo VAG.



195x140x40 mm

015560101

1556/1A

€ 249,00 € 129,00

Coppia di pressori per molle ammortizzatori

min L Max 65÷320 mm



015500010

1550U

€ 3.160,00 € 1.699,00

Smonta ammortizzatori pneumatico per autoveicoli, SUV e veicoli commerciali

- Sistema universale di presa superiore
- Sistema di sicurezza attiva sulla molla
- Griglia di protezione "full body"

- Fornito di 2 staffe inferiori per diametri 78-205 mm
- Potenza spinta: 2 ton (10 bar)
- 1.6 ton (8 bar) - 1.2 ton (6 bar)
- Corsa di compressione molla: 335 mm



SCOPRI DI PIÙ

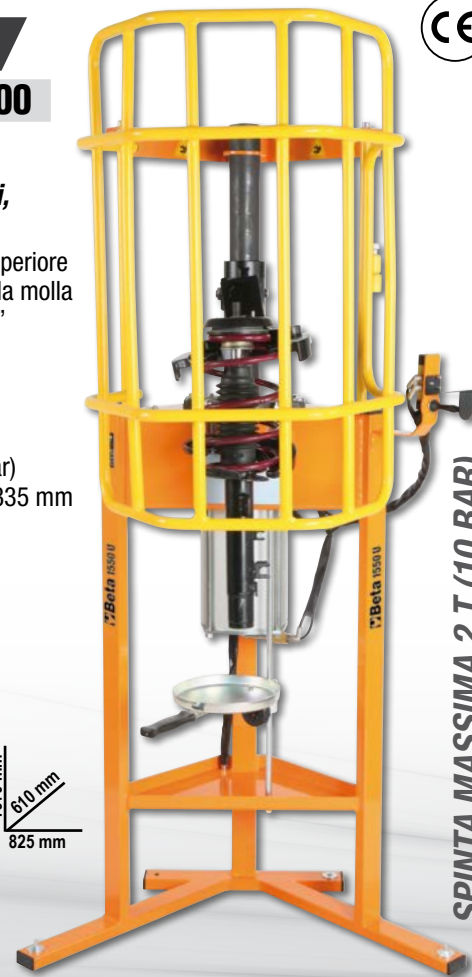

1670 mm
610 mm
825 mm

SPINTA MASSIMA 2 T (10 BAR)



015690016

1569/SB

€ 263,00 € 142,00

Assortimento di utensili per l'estrazione e l'introduzione di: silent block ponte posteriore, paraoli albero motore e cuscinetti ruota

Le boccole possono essere utilizzate sia direttamente sul veicolo che alla pressa idraulica.

425x365x100 mm



013640001

1364SE

€ 427,00 € 244,00

Supporto estensibile per carrozzeria

- 4 ruote pivotanti, 2 dotate di freno
- Pantografo estensibile fino a 1400 mm
- Regolabile in altezza fino a 1315 mm
- Blocco delle posizioni
- Superficie di appoggio rivestita in gomma removibile

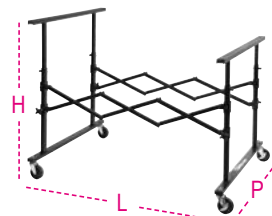

L mm	H mm	P mm
215÷1400	780÷1315	890

013640002

1364SV

€ 242,50 € 139,00

Supporto con vassoio centrale per carrozzeria

- Superficie di appoggio rivestita in polietilene
- Dimensioni vassoio: 340x845x40 mm
- Richiudibile



H mm
1000

013640003

1364SCP

€ 389,00 € 222,00

Supporto orientabile per carrozzeria

- Particolarmente idoneo per cofani, parafranghi e portiere
- Dotato di 4 ruote, 2 girevoli con freno
- Orientabile di 180°



ORIENTABILE DI 180°

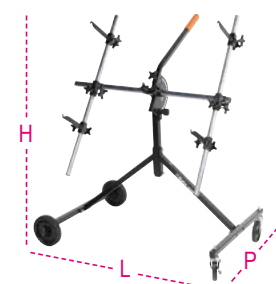

L mm	H mm	P mm
1100	1300	680

013640004

1364SP

€ 194,00 € 111,00

Supporto con ventose per carrozzeria

- Particolarmente indicato per utilizzo con cristalli
- Dotato di 4 ventose Ø 95 mm
- Estensione regolabile mediante catena
- Tubolare rivestito in polietilene

PARTICOLARMENTE ADATTO PER I CRISTALLI

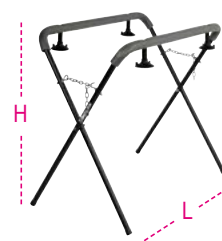

L mm	H mm
950	1250

013640005

1364SR NEW!

€ 248,50 € 142,00

Distributore carrellato per rotoli carta da mascheratura

- Dotato di 2 ruote per la movimentazione
- 3 aste porta-rotolo con lama integrata per il taglio della carta
- Supporto nastro di carta integrato
- Dimensione Max rotoli: 350 - 650 - 1050 mm



017680010

1768

€ 201,50 € 117,00

Pedana in alluminio



SUPERFICIE RIVESTITA IN MATERIALE ANTISCIVOLO



L mm	L1 mm	H mm
960	300	475

030090001

3009

€ 452,00 € 260,00

Carrello per movimentazione veicoli

- Portata massima: 550 kg
- 4 rulli basculanti
- Larghezza rulli 200 mm
- Per ruote fino a 240 mm di larghezza
- Ruote in Vulkollan con cuscinetto



IDEALE PER:

- RECUPERO VETTURE INCIDENTATE SU CARRO ATTREZZI
- AUTOFFICINE E CARROZZERIE
- MOVIMENTAZIONE AUTO ALL'INTERNO DI SHOW ROOM

013610030

1361/K9

€ 323,00 € 184,00

Kit 8 leve per tirabolli carrozzeria

Il kit comprende:

- Leva con testa a palla tonda Ø 31 mm lunghezza 110 cm
- Leva con punta lunghezza 62 cm
- Leva con punta a coda di balena lunghezza 112 cm
- Leva con punta ad uncino lunghezza 27 cm
- Leva con testa tonda piatta lunghezza 50 cm
- Leva con testa a palla tonda Ø 19 mm lunghezza 52 cm
- Leva con testa a coda di balena lunghezza 27 cm
- Leva con testa a coda di balena arrotondata lunghezza 28 cm
- Borsa in tessuto con manici

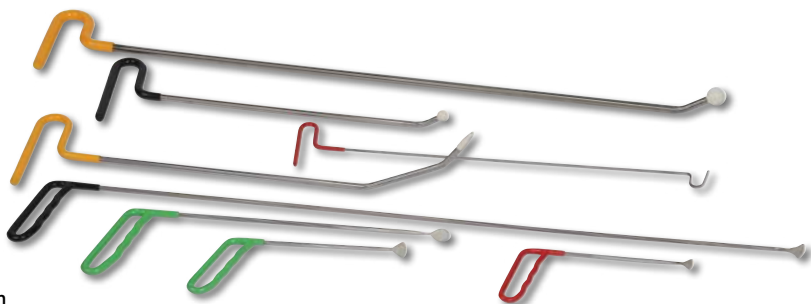

014780160

1478/K3

€ 110,50 € 64,00

Kit pinze per pioli con assortimento clips in plastica

Il kit include:

- 1 pinza con becchi dritti
- 1 pinza con becchi a 90°
- 625 clips in plastica in 16 differenti misure
- Clips contenute in 3 contenitori in PPL sovrapponibili

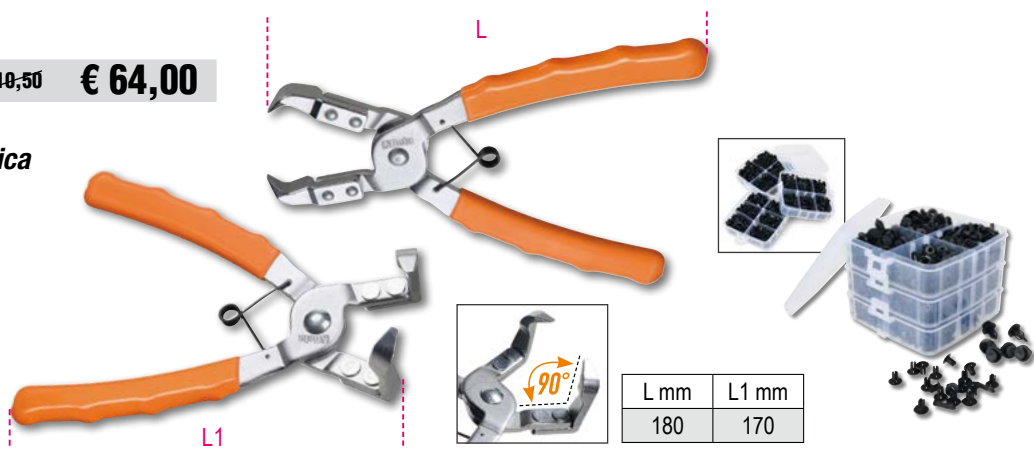

013650013

1365/K13

€ 841,00 € 475,00

Pompa oleodinamica 10 t e kit accessori per carrozzeria in pratica valigia trolley

Inclusi nel kit:

- Pompa oleodinamica 10 tonnellate con tubo flessibile da 1,5 m attacco 1/2"
- Pistone corsa 205 mm
- Pinza divarica-parafanghi capacità 500 kg
- Piastra di appoggio 150x90 mm
- Base a "L" 50x50 mm
- Punzone a 4 punti
- Punzone zigrinato tondo Ø 50 mm
- Punzone a cuneo 43 mm
- Prolunga 240 mm
- Prolunga 450 mm
- Prolunga 475 mm
- Testa in gomma
- Raccordo maschio per montaggio accessori

PRATICA VALIGIA TROLLEY



013670010

1367/K4

€ 70,00 € 41,00

NEW!

Kit 4 morsetti ad arco per passaruota

Particolarmente idonee per mettere in asse il passaruota con la portiera

- Apertura massima ganaschia: 6,5 mm



014790150

1479LB/C5

€ 114,50 € 66,00

Kit di 5 levapioli in metallo



215x165x50 mm

013680001

1368

€ 449,00 € 259,00

Kit ripara plastiche

- Alimentazione 220÷240 V con presa Shuko
- Lunghezza cavo pistola termica 3,5 m
- Lunghezza cavo alimentazione 1,35 m
- 2 regolazioni di potenza 35-75 W
- Pistola termica con terminali in ottone a 2 angolazioni di inserimento graffetta: 0°-90°
- Protezione input: disgiuntore termico
- Protezione output: fusibile 10 A
- Tasca metallica per riporre la pistola
- Fornito senza graffette

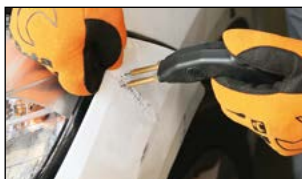

013660400

NEW!

1366SH

€ 2.120,00 € 1.190,00

Spotter multifunzione per la riparazione della carrozzeria

- Microprocessore per la gestione dei parametri di saldatura
- Partenza del ciclo di saldatura per contatto e manuale
- Possibilità di impostazione del tempo di puntatura automatico
- Fornito di pistola con attacco rapido e cavo massa da 2,2 m

Kit accessori composto da:

- Martello estrattore
- Testina per rondelle a tre punte
- 10 rondelle a 3 punte
- Elettrodo in carbone
- Elettrodo per schiacciatura

SCOPRI DI PIÙ



23 kg



Alimentazione	230V
Potenza 50%	2.5 KVA
Picco di potenza	13 KVA
Amp. Out	2850 (2%) A
Amp. Out Max.	3200 A



013660410

1366SH/C NEW!

€ 414,00 € 237,00

Carrello per spotter 1366SH



018720135

1872L

€ 537,00 € 299,00

Aspiratore 35 litri per solidi e liquidi classe certificata "L"

Classe di filtraggio "L"

- motore by-pass bistadio
- tensione 220/240 V
- frequenza 50/60 Hz
- potenza Max 1100 W
- portata d'aria l/sec. 55
- depressione Max 220 mbar
- capienza Max bidone 35 l in PE-HD antistatico
- emissioni acustiche <70 dB(A)
- lunghezza cavo 6 m

SISTEMI FILTRANTI

- 1 sacco in tessuto non tessuto classe di filtraggio "L"
- 1 cartuccia filtro classificata IFA classe "L"
- 1 filtro anti-schiuma PPI 45/PPI 30
- 2 post-filtri in PET accoppiato a PP



ACCESSORI IN DOTAZIONE Ø 36 mm

- 1 tubo corrugato completo di impugnatura ergonomica
- 2 tubi di prolunga in plastica
- 1 telaio spazzola combinata
- 1 inserto con gomme raccogli liquidi
- 1 bocchetta a lancia

018750000

1875LT

€ 602,00 € 355,00

Lavamoquette e lavatappezzeria ad iniezione ed estrazione

Ideale per lavare in profondità superfici in tessuto.

Eroga detergente nebulizzato a pressione e lo aspira, unitamente allo sporco, lasciando le superfici pressoché asciutte

Accessori in dotazione:

- 1 tubo flessibile completo di impugnatura ergonomica
- 1 gruppo erogatore
- 2 prolunghe rigide
- 1 bocchetta spruzzaspira piccola
- 1 bocchetta spruzzaspira grande
- 6 ghiera blocca cavo alimentazione elettrica

Dati tecnici:

- Tensione 230/240 V
- Frequenza 50/60 Hz
- Potenza Max 1100 W
- Portata d'aria 58 l/sec.
- Capacità Max bidone 20 l
- Capacità Max serbatoio detergente 3 l
- Pressione Max pompa 7 bar
- Depressione Max 21 kPa
- Potenza pompa 48 Wa



ALTAMENTE EFFICACE PER SEDILI ED INTERNI AUTO

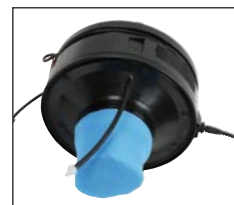

018750010

1875SP/K3

€ 19,40 € 12,50

1/4" Kit spazzole per la pulizia dei tessuti

- 1 spazzola piana Ø 48 mm
- 1 spazzola piana Ø 100 mm
- 1 spazzola semisferica Ø 90 mm
- Attacco per avvitatore da 1/4"



018980930

1898/M

€ 16,10 € 9,80

Nebulizzatore a pressione con serbatoio da 1,5 Litri

- Ugello regolabile per getto lineare o nebulizzato
- Scala graduata da 0,5 l - 1 l - 1,5 l
- Leva con blocco per getto continuo
- Non utilizzabile con idrocarburi



022540101

2254K

€ 31,00 € 18,00

Protezione riutilizzabile per sedile, volante e pomello del cambio

018980932

1898/S

€ 28,00 € 17,50

Pompa manuale a pressione con serbatoio da 5 Litri

- Lancia in acciaio inossidabile
- Leva con blocco per getto continuo
- Ugello regolabile per getto lineare o nebulizzato
- Comoda tracolla per il trasporto
- Maniglia con aggancio per la lancia
- Tubo flessibile da 1,2 m
- Non utilizzabile con idrocarburi

**5 Litri**

030030100

3003C

€ 256,00 € 139,00

Letto sottomacchina in plastica antiurto

Dotato di:

- Cuscino per la testa e per la zona lombare con finitura in carbon look
- Piastrine superiori in metallo per il fissaggio di accessori magnetici
- 6 ruote in gomma con diametro 79 mm



030020001

3002

€ 121,50 € 70,00

Letto sottomacchina e seggiolino

- Struttura in acciaio
- Rivestimento in PVC con imbottitura
- Possibilità di regolare la posizione rapidamente: lettino o seggiolino

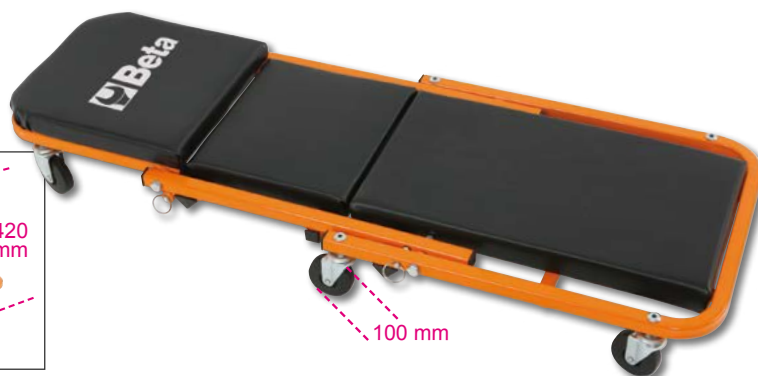

030290120

3029L/2T

€ 520,00 € 299,00

Sollevatore idraulico lungo ribassato da 2 tonnellate

Permette di operare su veicoli con bassa altezza da terra e punto di sollevamento interno

- Velocità di discesa controllata
- Pedale di avvicinamento rapido
- Ruote in nylon

H min-Max mm	L mm	L1 mm
75÷530	930	295

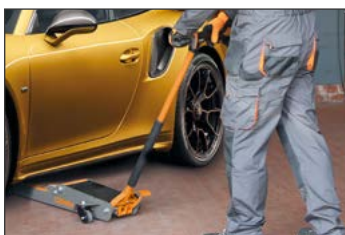

2 t



030290020

3029/2T

€ 449,00 € 259,00

Sollevatore idraulico ribassato da 2 tonnellate

- Pedale di avvicinamento rapido
- Struttura in acciaio e ruote in nylon
- Altezza minima 75 mm

H min-Max mm	L mm	L1 mm
75÷500	720	290



2 t



030330130

3033E/3T

€ 419,00 € 258,00

Sollevatore idraulico da 3 tonnellate

- Velocità di discesa controllata
- Ruote in nylon

H min-Max mm	L mm	L1 mm
95÷515	700	370



3 t



030300220

3030H/2T

€ 715,00 € 413,00

Sollevatore idraulico grande alzata a 6 ruote da 2 tonnellate

Permette di operare su veicoli con elevata altezza da terra e con grande escursione degli ammortizzatori.

- Velocità di discesa controllata
- Pedale di avvicinamento rapido
- Ruote in nylon

H min-Max mm	L mm	L1 mm
85÷780	1010	300



ELEVATA ALTEZZA DA TERRA

2 t

780 mm



030300020

3030/2T

€ 854,00 € 495,00

Sollevatore idraulico a 6 ruote da 2 tonnellate

- Ottima manovrabilità del sollevatore su pavimentazioni sconnesse e irregolari
- Doppie ruote anteriori basculanti in materiale plastico (PTFE)
- Pedale di avvicinamento rapido

H min-Max mm	L mm	L1 mm
85÷520	860	400



030330030

3033/3T

€ 1.130,00 € 649,00

Sollevatore idraulico versione lunga da 3 tonnellate

- Particolarmente indicato per utilizzo su veicoli commerciali
- Ruote in Poliammide

H min-Max mm	L mm	L1 mm
140÷520	1180	370



030650200

3065/40-20T

€ 3.180,00 € 1.790,00

Sollevatore oleopneumatico 40-20 t

- Indicato per utilizzo su mezzi pesanti
- Pratico e maneggevole per trasporto anche su officine mobili
- rientro automatico dei pistoni
- Due valvole di discesa con controllo velocità sotto carico
- Incluse due prolunghe da 70 e 120 mm
- Pressione di alimentazione: 8-10 bar
- Consumo d'aria: 400 l/min

H min-Max mm	L mm	L1 mm
150÷300	525	300



030230050

3023

€ 226,00 € 133,00

Sostegno da fossa e sottoponte con regolazione a vite

PORTATA MASSIMA 350 kg



H min-Max mm	Ø mm
1350÷2030	300



3011T

Sollevatori idraulici a bottiglia



NEW!

	C max kg	H min+max mm		€	€
3011T 2	2000	170÷366	030110020	€ 95,00	€ 50,00
3011T 3,5	3000	170÷366	030110035	€ 106,50	€ 55,00
3011T 5	6000	203÷467	030110050	€ 119,50	€ 65,00
3011T 10	10000	220÷484	030110100	€ 179,00	€ 95,00
3011T 15	15000	230÷497	030110150	€ 219,00	€ 120,00
3011T 20	20000	245÷521	030110200	€ 314,00	€ 165,00

3010T

Coppia cavalletti



3010T 2
3010T 3
3010T 6

	C max kg	H min+max mm		€	€
3010T 2	2000	280÷425	030100002	€ 106,50	€ 59,00
3010T 3	3000	285÷430	030100003	€ 126,50	€ 69,00
3010T 6	6000	400÷580	030100006	€ 183,50	€ 99,00
3010T 10	10000	471÷735	030100010	€ 316,00	€ 169,00

3010H

Cavalletti serie pesante

	C max kg	H min+max mm	L / L1 mm			€	€
3010H631-T15	15,000	445÷631	300x300	22,5	030100150	€ 342,00	€ 195,00
3010H1077-T15	15,000	645÷1077	300x300	30	030100165	€ 429,00	€ 238,00



3010V

Cavalletti serie pesante con regolazione a vite

	C max kg	H min+max mm	L / L1 mm		€	€
3010V600-T20	20,000	410÷600	330x330	030100200	€ 498,00	€ 279,00
3010V1090-T20	20,000	665÷1090	460x460	030100220	€ 633,00	€ 359,00



3004

€ 39,00 € 23,00

Cuneo fermaruota

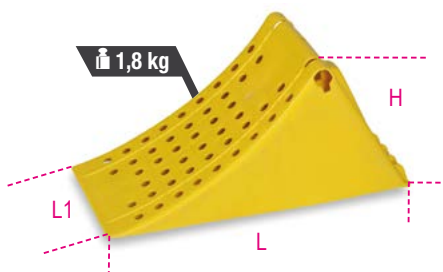

H mm	L mm	L1 mm
225	475	200

3028 PRESSA IDRAULICA CON PISTONE MOBILE



15 t

030280015

3028 15

NEW!

€ 1.111,00 € 639,00

850 mm
480 mm
678 mm

57 kg

	3028 15	3028 20	3028 30	3028 50
Capacità massima	15 t	20 t	30 t	50 t
Pompa manuale	✓	✓	✓	✓
Pistone mobile	✓	✓	✓	✓
Sicurezza idraulica in caso di sovraccarico	✓	✓	✓	✓
Manometro	✓	✓	✓	✓
Serie prismi a V inclusi	✓	✓	✓	✓
Argano	X	X	X	✓

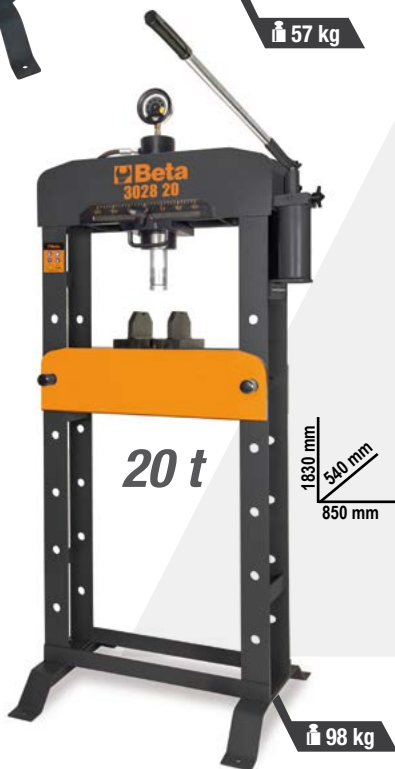

20 t

030280020

3028 20

€ 1.615,00 € 929,00

1830 mm
540 mm
850 mm

98 kg



30 t

030280030

3028 30

€ 2.250,00 € 1.289,00

1830 mm
540 mm
850 mm

132 kg



50 t

030280050

3028 50

€ 3.940,00 € 2.270,00

1850 mm
650 mm
1100 mm

241 kg

030280055

3028/KP NEW!

€ 140,00 € 80,00

Kit cacciapine per presse 3028



030270400

3027/PR

€ 660,00 € 383,00

Supporto pressa per estrazione/introduzione mozzi, cuscinetti e silent block

Sistema universale che, operando sotto pressa, attraverso una base di appoggio e relativi accessori, permette lo smontaggio/montaggio di mozzi, cuscinetti e silent block dalla loro sede. L'attrezzo si adatta alle conformazioni geometriche irregolari dei mozzi/perni fusi sui quali l'operatore deve intervenire.

DATI TECNICI
Campo di lavoro: min 130 mm - Max 186 mm
Dimensioni: 300 x 300 mm
Portata massima: 20 t



UNIVERSALE

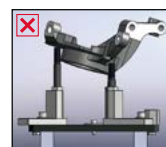
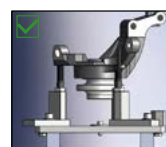

030120255

3012C

€ 860,00 € 485,00

Staffa sostegno motore inferiore

Permette maggiore rapidità negli interventi di sostituzione:

- cinghia distribuzione
- pompa dell'acqua
- alternatore

VANTAGGI

- Applicabile in pochi secondi dall'operatore con fissaggio nel sottoscoeca
- Include 2 coppie di perni stabilizzatori per poter operare su vetture, furgoni e veicoli commerciali
- Cinghia da carico per poter stabilizzare la traversa in assenza dei fori sul telaio



L mm	L1 mm
1050	500=700



DATI TECNICI

- portata max: 250 kg
- lunghezza: 1050 mm
- altezza: 120 mm
- altezza massima sollevatore: 260 mm
- peso: 12 kg

3026



Sollevatori idraulici da fossa e sottoponte

030260003

3026 0,3

€ 738,00 € 399,00

24,7 kg

030260005

3026 0,5

€ 878,00 € 449,00

31 kg

030260010

3026 1,0

€ 1.068,00 € 529,00

37,8 kg



3026 0,3 3026 0,5 3026 1,0

Portata massima	300 kg	500 kg	1000 kg
Pompa a pedale	✓	✓	✓
Altezza min/Max	1120 ÷ 1970 mm	1140 ÷ 1990 mm	1140 ÷ 1990 mm
Valvola limitatrice di carico	✓	✓	✓

030140360

3014SAR

€ 1.500,00 € 859,00

Cavalletto sostegno motore richiudibile

- Facilmente richiudibile con notevole riduzione degli ingombri
- Permette la rotazione di 360° del motore o del cambio
- Garantisce la massima sicurezza e stabilità durante gli interventi



1000 mm
920 mm
1145 mm

PORTATA MASSIMA 450 kg

030260505

3026/SP

€ 726,00 € 349,00



Supporto universale per trasmissioni

- Permette ad un solo operatore di smontare e rimontare le trasmissioni di autovetture, veicoli commerciali e fuoristrada con rapidità e sicurezza.
- Adatto per steli con diametro: 25-30-35-45 mm
- Portata massima: 150 kg
- Altezza: 250 mm



018890220

1889N

NEW!

€ 853,00 € 349,00

Base in acciaio per movimentazione e stoccaggio di 2 fusti da 200 l

- Verniciata completamente a caldo a polvere epossidica
- Facilmente trasportabile con carrello elevatore a forche o transpallet
- Supporto non sovrapponibile



030250110

3025N 1,0

NEW!

€ 2.315,00 € 1.160,00



Gru idraulica pieghevole con pompa a doppio effetto



1 t

- Portata massima: 1 t
- 4 posizioni di carico: 300-600-800-1000 kg
- Con valvola limitatrice di carico e stelo cromato
- Velocità di discesa controllata
- Ruote in nylon
- Altezza massima: 2420 mm

030250111

3025N/PF

NEW!

€ 506,00 € 289,00



Pinza movimentazione fusti



Portata massima 300 kg

Grazie alla nuova struttura, riprogettata e migliorata, questa pinza è in grado di sollevare e movimentare fusti olio di grandi dimensioni

Robur

8150

Brache per sollevamento 1t viola nastro piatto a due strati, asole rinforzate, poliestere alta tenacità (PES) EN 1492-1

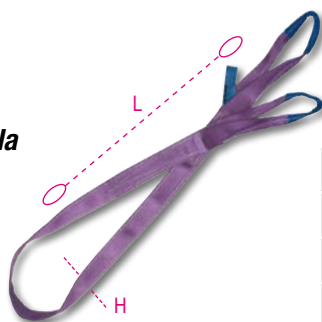

- Codice seriale
- Protezione etichetta dati
- Carico di lavoro stampato sul nastro



	L m	H mm		€
8150 1-T1	1	30	081500010	€ 6,00 € 3,60
8150 2-T1	2	30	081500020	€ 8,50 € 5,10
8150 3-T1	3	30	081500030	€ 10,80 € 6,60
8150 4-T1	4	30	081500040	€ 13,90 € 8,50

8153

Brache per sollevamento 2t verde nastro piatto a due strati, asole rinforzate, poliestere alta tenacità (PES) EN 1492-1

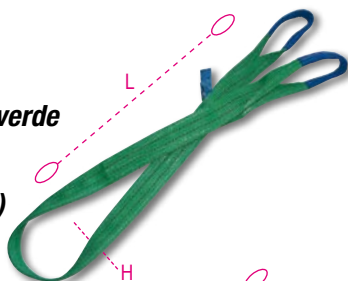

	L m	H mm		€
8153 1-T2	1	60	081530010	€ 9,45 € 5,70
8153 2-T2	2	60	081530020	€ 14,60 € 8,80
8153 3-T2	3	60	081530030	€ 19,90 € 12,00
8153 4-T2	4	60	081530040	€ 24,50 € 15,00

8156

Brache per sollevamento 3t giallo nastro piatto a due strati, asole rinforzate, poliestere alta tenacità (PES) EN 1492-1

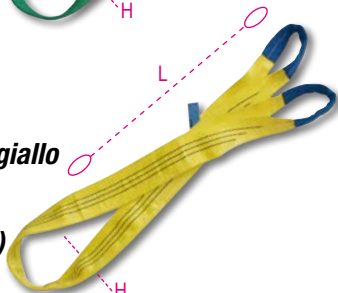

	L m	H mm		€
8156 2-T3	2	90	081560020	€ 21,90 € 13,30
8156 3-T3	3	90	081560030	€ 30,50 € 18,50
8156 4-T3	4	90	081560040	€ 37,50 € 22,60
8156 6-T3	6	90	081560060	€ 53,00 € 32,00

8097

Pendenti per sollevamento con ganci Clevis e accorciatori con sicura, catena a 2 bracci, grado 8

	Ø	L m	WLL t 0° < β ≤ 45°		€
8097 D6-1	6	1	1,6	080970001	€ 157,50 € 75,00
8097 D6-2	6	2	1,6	080970002	€ 188,00 € 89,00
8097 D7-2	7	2	2,12	080970022	€ 235,50 € 113,00
8097 D7-3	7	3	2,12	080970023	€ 284,00 € 136,00
8097 D7-4	7	4	2,12	080970024	€ 333,00 € 159,00
8097 D8-2	8	2	2,8	080970042	€ 264,00 € 127,00
8097 D8-3	8	3	2,8	080970043	€ 333,00 € 160,00
8097 D8-4	8	4	2,8	080970044	€ 391,00 € 189,00
8097 D10-2	10	2	4,25	080970052	€ 401,00 € 192,00
8097 D10-3	10	3	4,25	080970053	€ 484,00 € 232,00
8097 D10-4	10	4	4,25	080970054	€ 570,00 € 279,00

EN818-4

- Coefficiente di sicurezza: 4
- Piastrina di identificazione seriale
- Certificato di assemblaggio
- Specifica Prodotto



Imballo in valigetta

8097SL

Pendenti per sollevamento con ganci Self-Locking e accorciatori, catena a 2 bracci, grado 8

	Ø	L m	WLL t 0° < β ≤ 45°		€
8097SL D7-2	7	2	2,12	080970222	€ 285,00 € 137,00
8097SL D7-3	7	3	2,12	080970223	€ 334,00 € 160,00
8097SL D7-4	7	4	2,12	080970224	€ 383,00 € 185,00
8097SL D8-2	8	2	2,8	080970242	€ 312,00 € 150,00
8097SL D8-3	8	3	2,8	080970243	€ 381,00 € 183,00
8097SL D8-4	8	4	2,8	080970244	€ 439,00 € 219,00
8097SL D10-2	10	2	4,25	080970252	€ 470,00 € 226,00
8097SL D10-3	10	3	4,25	080970253	€ 553,00 € 265,00
8097SL D10-4	10	4	4,25	080970254	€ 639,00 € 319,00

081810906

8181/S4

€ 78,50 € 39,80

Kit 4 sistemi di ancoraggio con zainetto in poliester impermeabile. Terminali con ganci a uncino



L m	LC kg
6	1000



EN 12195-2

081821985

8182/S2

€ 70,50 € 35,80

Kit 2 sistemi di ancoraggio con zainetto in poliester impermeabile. Terminali con ganci a uncino

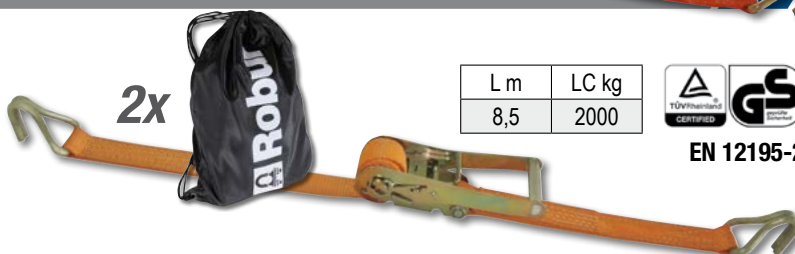

L m	LC kg
8,5	2000



EN 12195-2

3050/600



Sollevatore moto elettroidraulico da 600 kg

- Sicurezze elettriche, meccaniche e idrauliche
- Centralina elettroidraulica integrata: 230V - 50 Hz
- Pompa idraulica
- Velocità di discesa controllata
- Fusibili di sicurezza in caso di tranciatura del cavo
- Pulsantiera di comando
- Certificato CE omologato TÜV



Ral 2011	Ral 7016	Ral 3000
030500201	030500202	030500203

€ 5.720,00 € 2.999,00

030400002

3040C

€ 84,50 € 49,00

Cavalletto posteriore per moto regolabile

- Include coppia di cursori a V
- Include coppia di cursori a L



- 4 ruote in gomma termoplastica
- Verniciatura nera opaca

030410002

3041C

€ 79,00 € 46,00

Cavalletto anteriore per moto regolabile

- Include coppia di cursori a rulli
- Include coppia di cursori a cono



030740001

30740

NEW!

€ 106,00 € 59,00

12"

Chiave per tappi forcelle Ohlins elettroniche

H mm	Ø mm
70,5	50,5

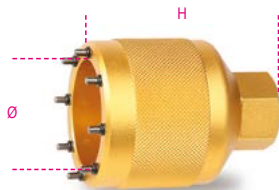

030740002

30740/S

NEW!

€ 120,00 € 67,00

12"

Chiave per forcelle Sachs su DUCATI Multistrada

H mm	Ø mm
75	65



030740003

30740/M

NEW!

€ 104,00 € 59,00

Chiave per forcelle Marzocchi per DUCATI 1199 e Hypermotard

H mm	Ø mm
69	55

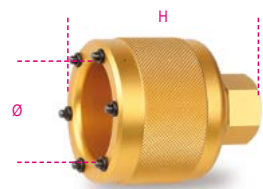

030740004

30740/2

NEW!

€ 110,00 € 61,00

Chiave per forcelle Ohlins per DUCATI con impronta ottagonale

H mm	Ø mm
45	65



019270030

1927XM

€ 302,00 € 149,00

12"

Avvitatore reversibile compatto

- Meccanismo impulsivo singolo martello
- Incredibilmente compatto e potente
- Comando d'inversione a pulsante azionabile con una sola mano
- Tre differenti livelli di potenza in avvitamento
- Scarico dell'aria attraverso l'impugnatura
- Gancio per bilanciatore

Velocità libera	giri/min	10.000
Massa battente		Singolo martello
Coppia massima	Nm	770
Capacità vite/dado	Cl 8.8	M22●34 mm
Capacità vite/dado	Cl 12.9	M18●27 mm
Attacco aria	GAS	1/4"
Pressione di utilizzo	bar	6,2
Ø interno tubo aria	mm	10
Consumo aria medio	l/min	122

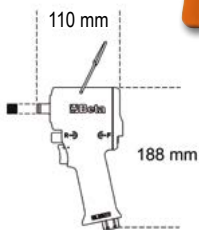

SUPER COMPATTO



019270129

1927XM/K5

€ 367,00 € 179,00

12"

Avvitatore reversibile compatto fornito con 5 bussole macchina, in valigetta di plastica



720 17-19-21-22-24 mm

307x206x86 mm

019270007

1927CD

€ 464,00 € 179,00

12"

Avvitatore reversibile in materiale composito

- Meccanismo impulsivo doppio martello
- Leggero e bilanciato per un facile utilizzo
- Dotato di un'elevata coppia
- Comando d'inversione a leva
- Tre differenti livelli di potenza in avvitamento
- Scarico dell'aria attraverso l'impugnatura
- Silenziato

Velocità libera	giri/min	7.000
Massa battente		Doppio martello
Coppia massima	Nm	1020
Capacità vite/dado	Cl 8.8	M22●34 mm
Capacità vite/dado	Cl 12.9	M18●27 mm
Attacco aria	GAS	1/4"
Pressione di utilizzo	bar	6,2
Ø interno tubo aria	mm	10
Consumo aria medio	l/min	130

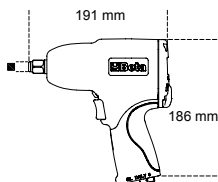

019270107

1927CD/K3

€ 519,00 € 199,00

12"

Avvitatore reversibile fornito con 3 bussole macchina, in valigetta di plastica



720LC 17-19-21 mm

350x305x86 mm

019270008

1927P

€ 504,00 € 199,00

12"

Avvitatore reversibile in materiale composito

- Meccanismo impulsivo doppio martello
- Leggero e bilanciato per un facile utilizzo
- Comando d'inversione a leva
- Tre differenti livelli di potenza in avvitamento
- Scarico dell'aria attraverso l'impugnatura
- Impugnatura antivibrazioni

Velocità libera	giri/min	7.500
Massa battente		Doppio martello
Coppia massima	Nm	1750
Capacità vite/dado	Cl 8.8	M24●36 mm
Capacità vite/dado	Cl 12.9	M20●30 mm
Attacco aria	GAS	1/4"
Pressione di utilizzo	bar	6,2
Ø interno tubo aria	mm	10
Consumo aria medio	l/min	290

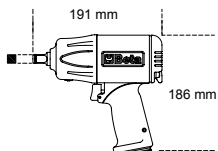

SCOPRI DI PIÙ



019270118

1927P/K3

€ 588,00 € 219,00

12"

Avvitatore reversibile in materiale composito fornito con 3 bussole macchina, in valigetta di plastica



720LC 17-19-21 mm

350x305x86 mm

019270022

1927B

€ 199,00 € 99,00

12"

Avvitatore reversibile

- Meccanismo impulsivo "Pin Clutch"
- Impugnatura in gomma
- Comando d'inversione a leva
- Tre differenti livelli di potenza in avvitamento
- Scarico dell'aria attraverso l'impugnatura

Velocità libera	giri/min	7.000
Massa battente		Pin Clutch
Coppia massima	Nm	705
Capacità vite/dado	Cl 8.8	M22●34 mm
Capacità vite/dado	Cl 12.9	M18●27 mm
Attacco aria	GAS	1/4"
Pressione di utilizzo	bar	6,2
Ø interno tubo aria	mm	10
Consumo aria medio	l/min	133

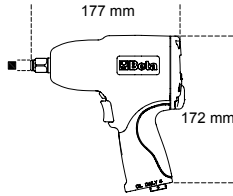

019270122

1927B/K5

€ 261,00 € 129,00

12"

Avvitatore reversibile in alluminio fornito con 5 bussole macchina, in valigetta di plastica



○ 720 15-17-19-21-22 mm

3,5 kg

350x305x86 mm

007200525

720ME/C8

€ 155,00 € 89,00

12"

8 chiavi a bussola Macchina maschio esagonale

○ 5-6-8-10-12-14-17-19 mm



270x120x45 mm

007200483

720TX/C6

€ 126,50 € 74,00

12"

Serie di chiavi a bussola maschio per viti con impronta Torx®, con attacco quadro femmina 1/2" fosfatate in cassetta di lamiera

○ T30-T40-T45-T50-T55-T60



275x120x65 mm

007200904

720/C24

€ 422,00 € 209,00

12"

24 chiavi a bussola Macchina in cassetta di lamiera

420x185x60 mm



	N°	Descrizione
	720	15 10-12-13-14-15-16-17-18-19-21-22-24-27-30-32 mm
	720L	6 13-17-19-21-22-24 mm
	720LC	3 17-19-21 mm

007200779

720TC/S5

€ 115,50 € 66,00

12"

Serie di 5 barre di torsione Macchina colorate per dadi ruote

- Possibilità di utilizzare diverse misure di chiavi a bussola Macchina colorate con quadro da 1/2"
- Valori di coppia massima: 90 - 100 - 110 - 120 - 135 Nm



260x50x175 mm

007200653

720LC/C3

€ 48,00 € 23,30

12"

3 chiavi a bussola Macchina per dadi ruote con inserti polimerici colorati

○ 17-19-21 mm



148x132x44 mm

007280910

728/C10

€ 355,00 € 199,00

3/4"

10 chiavi a bussola in cassetta di lamiera

○ 17-19-22-24-27-30-32-36-41-46 mm



275x120x65 mm

019280007

1928CD

€ 1.111,00 € 499,00

Avvitatore reversibile in materiale composito

- Meccanismo impulsivo doppio martello
- Elevato rapporto peso/potenza
- Comando d'inversione a leva
- Tre differenti livelli di potenza in avvitamento
- Scarico dell'aria attraverso l'impugnatura
- Silenziato

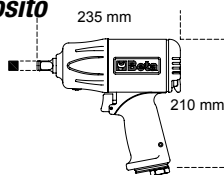

3/4"



Velocità libera	giri/min	4.500
Massa battente		Doppio martello
Coppia massima	Nm	1800
Capacità vite/dado	Cl 8.8	M27●41 mm
Capacità vite/dado	Cl 12.9	M24●36 mm
Attacco aria	GAS	3/8"
Pressione di utilizzo	bar	6,2
Ø interno tubo aria	mm	10
Consumo aria medio	l/min	215

019280022

1928DA

€ 865,00 € 399,00

Avvitatore reversibile

- Meccanismo impulsivo doppio martello
- Robusto e compatto, dotato di un'elevata coppia
- Comando d'inversione a leva
- Tre differenti livelli di potenza in avvitamento e svitamento
- Scarico dell'aria attraverso l'impugnatura
- Impugnatura ergonomica antiscivolo

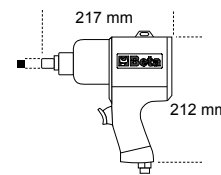

3/4"



Velocità libera	giri/min	5.000
Massa battente		Doppio martello
Coppia massima	Nm	1695
Capacità vite/dado	Cl 8.8	M30●46 mm
Capacità vite/dado	Cl 12.9	M27●41 mm
Attacco aria	GAS	3/8"
Pressione di utilizzo	bar	6,2
Ø interno tubo aria	mm	10
Consumo aria medio	l/min	210

019280030

1928XM

€ 598,00 € 339,00

Avvitatore reversibile compatto

- Meccanismo impulsivo doppio martello
- Incredibilmente compatto e potente
- Comando d'inversione a leva azionabile con una sola mano
- Tre differenti livelli di potenza in avvitamento
- Scarico dell'aria attraverso l'impugnatura

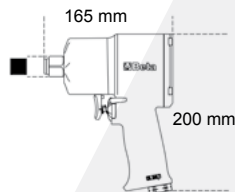

1600 Nm 3/4"
SUPER COMPATTO E POTENTE



Velocità libera	giri/min	4.800
Massa battente		Doppio martello
Coppia massima	Nm	1600
Capacità vite/dado	Cl 8.8	M27●41 mm
Capacità vite/dado	Cl 12.9	M24●36 mm
Attacco aria	GAS	3/8"
Pressione di utilizzo	bar	6,2
Ø interno tubo aria	mm	10
Consumo aria medio	l/min	175

019280006

1928P

NEW!

€ 1.198,00 € 549,00

Avvitatore reversibile in materiale composito

- Meccanismo impulsivo doppio martello
- Leggero e bilanciato per un facile utilizzo
- Comando d'inversione a leva
- Tre differenti livelli di potenza in avvitamento
- Scarico dell'aria attraverso l'impugnatura
- Impugnatura antivibranti

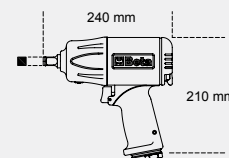

3/4"

2100 Nm
AVVITATORE SUPER-POTENTE REVERSIBILE IN MATERIALE COMPOSITO.



Velocità libera	giri/min	5.000
Massa battente		Doppio martello
Coppia massima	Nm	2100
Capacità vite/dado	Cl 8.8	M30●46 mm
Capacità vite/dado	Cl 12.9	M27●41 mm
Attacco aria	GAS	3/8"
Pressione di utilizzo	bar	6,2
Ø interno tubo aria	mm	10
Consumo aria medio	l/min	221



SCOPRI DI PIÙ



019300037

1930LA

€ 1.360,00 € 735,00

1"

Avvitatore reversibile

- Meccanismo impulsivo doppio martello
- Albero da 8"
- Dotato di maniglia ausiliaria
- Comando d'inversione a leva
- Tre differenti livelli di potenza in avvitamento
- Scarico dell'aria posto nella parte superiore del corpo

Velocità libera	giri/min	4.000
Coppia massima	Nm	2.445
Capacità vite/dado	Cl 8.8	M36●55 mm
Capacità vite/dado	Cl 12.9	M30●46 mm
Attacco aria	GAS	1/2"
Pressione di utilizzo	bar	6,2
Ø interno tubo aria	mm	13
Consumo aria medio	l/min	460



019300032

1930PA

€ 1.290,00 € 699,00

1"

Avvitatore reversibile

- Meccanismo impulsivo doppio martello
- Dotato di maniglia ausiliaria
- Comando d'inversione a leva
- Tre differenti livelli di potenza in avvitamento e svitamento
- Scarico dell'aria attraverso l'impugnatura



Velocità libera	giri/min	3.500
Massa battente		Doppio martello
Coppia massima	Nm	2445
Capacità vite/dado	Cl 8.8	M36●55 mm
Capacità vite/dado	Cl 12.9	M30●46 mm
Attacco aria	GAS	1/2"
Pressione di utilizzo	bar	6,2
Ø interno tubo aria	mm	13
Consumo aria medio	l/min	350

Cricchetti reversibili a massa battente

- Meccanismo impulsivo tipo "rocking dog" con doppio martello
- Facilità di serraggio: il sistema a massa battente elimina la torsione del polso a fine avvitatura e riduce i tempi operativi
- Compatto e potente: la coppia massima raggiungibile è notevolmente superiore rispetto a quella ottenibile con un cricchetto tradizionale
- Impugnatura ergonomica in gomma

COPPIE ELEVATE SENZA CONTRACCOLPI SUL POLSO



019220006

1922P1

€ 277,00 € 159,00

Velocità libera	giri/min	700
Coppia massima	Nm	68
Capacità vite/dado	Cl 8.8	M10●16 mm
Capacità vite/dado	Cl 12.9	M8●13 mm
Attacco aria	GAS	1/4"
Pressione di utilizzo	bar	6,2
Ø interno tubo aria	mm	10
Consumo aria medio	l/min	88

1/4"

019220013

1922P3

€ 437,00 € 249,00

Velocità libera	giri/min	600
Coppia massima	Nm	136
Capacità vite/dado	Cl 8.8	M12●18 mm
Capacità vite/dado	Cl 12.9	M10●16 mm
Attacco aria	GAS	1/4"
Pressione di utilizzo	bar	6,2
Ø interno tubo aria	mm	10
Consumo aria medio	l/min	113

1/2"

019340000

1934BV

€ 203,00 € 116,00



Pulitrice per pneumatici a bassa velocità

- Ideale per rattoppi, sgrassature per ricostruzione e pulizia delle modanature dei pneumatici
- Fornita con pinza di Ø 3 e 6 mm



Velocità libera	giri/min	3.700
Capacità pinza	mm	3 - 6
Potenza	kW	0,37
Attacco aria	GAS	1/4"
Pressione di utilizzo	bar	6,2
Ø interno tubo aria	mm	10
Consumo aria medio	l/min	113

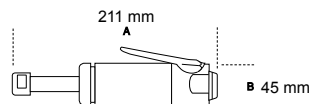

019370001

1937

€ 488,00 € 199,00



Levigatrice rotorbitale palmare senza lubrificazione in composito

- Non necessita di lubrificazione
- Estremamente compatta e maneggevole
- Platorello con velcro a 6 fori, Ø 150 mm
- Regolazione in continuo della velocità del motore
- Impugnatura in morbido materiale antiscivolo
- Predisposta per la connessione a sistemi di aspirazione con raccordo girevole
- Scarico dell'aria orientabile

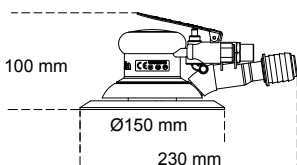

**Ø Orbita 5 mm
ESTREMAMENTE COMPATTA
E MANEGGEVOLE**

Velocità libera	giri/min	12.000
Potenza	kW	0,18
Dimensione platorello	mm	150
Filettatura albero		5/16"-24
Attacco aria	GAS	1/4"
Pressione di utilizzo	bar	6,2
Ø interno tubo aria	mm	10
Consumo aria medio	l/min	170

019420000

1942A

€ 338,00 € 192,00



Seghetto alternativo

- Potente e maneggevole
- Ideale per tagliare carrozzerie, scarichi e marmitte, alluminio e plastica
- Dotato di impugnatura in gomma, tubo di scarico in PVC e tubo di alimentazione raccordato
- Scarico dell'aria posteriore

Corse al minuto		10.000
Lunghezza della corsa	mm	10
Attacco aria	GAS	1/4"
Pressione di utilizzo	bar	6,2
Ø interno tubo aria	mm	8
Consumo aria medio	l/min	75

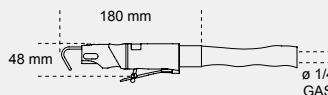

019490028

1949F2

€ 18,00 € 10,00

Pistola di soffiaggio progressiva

- In composito di materiale plastico ad alta resistenza, antiurto, antigraffio e termicamente isolato
- La speciale valvola e la sensibilità della leva consentono la progressiva apertura del circuito, ottimizzando il flusso dell'aria
- Puntale dotato di cono di sicurezza in plastica per una movimentazione sicura in fase di non utilizzo



Insero ottone filettato	GAS	1/4"
Pressione di utilizzo	bar	4-8
Pressione massima di utilizzo	bar	12
Temperatura di utilizzo	°C	-20 ÷ 70



Calzature antinfortunistiche e abbigliamento da lavoro

COLLEZIONE PRIMAVERA/ESTATE 2024

ACTIVE

- PUNTALE IN COMPOSITO
- LAMINA ANTIPERFORAZIONE IN FIBRA COMPOSITA



7320NA

€ 79,50 € 45,50

Scarpe in action nabuk idrorepellente con rinforzo antiabrasione nella zona del puntale e supporto di stabilità al tallone

EU	UK	SKU
35	2,5	073200435
36	3,5	073200436
37	4,5	073200437
38	5	073200438
39	6	073200439
40	6,5	073200440
41	7	073200441
42	8	073200442
43	9	073200443
44	10	073200444
45	10,5	073200445
46	11	073200446
47	12	073200447
48	13	073200448

S3 SRC



7317NA

€ 75,50 € 43,50

Scarpe in pelle scamosciata traforata con supporto di stabilità al tallone

EU	UK	SKU
35	2,5	073170135
36	3,5	073170136
37	4,5	073170137
38	5	073170138
39	6	073170139
40	6,5	073170140
41	7	073170141
42	8	073170142
43	9	073170143
44	10	073170144
45	10,5	073170145
46	11	073170146
47	12	073170147
48	13	073170148

S1P SRC



7316NG

€ 88,00 € 49,90

Scarpe in mesh ad alta traspirazione e pelle scamosciata con supporto di stabilità al tallone

EU	UK	SKU
35	2,5	073160635
36	3,5	073160636
37	4,5	073160637
38	5	073160638
39	6	073160639
40	6,5	073160640
41	7	073160641
42	8	073160642
43	9	073160643
44	10	073160644
45	10,5	073160645
46	11	073160646
47	12	073160647
48	13	073160648

S1P SRC ESD



7316NB

€ 88,00 € 49,90

Scarpe in mesh ad alta traspirazione e pelle scamosciata con supporto di stabilità al tallone

EU	UK	SKU
35	2,5	073160735
36	3,5	073160736
37	4,5	073160737
38	5	073160738
39	6	073160739
40	6,5	073160740
41	7	073160741
42	8	073160742
43	9	073160743
44	10	073160744
45	10,5	073160745
46	11	073160746
47	12	073160747
48	13	073160748

S1P SRC ESD





- SUOLA IN EVA CON BATTISTRADA IN GOMMA NITRILICA AD ALTA RESISTENZA
- INTERSUOLA IN EVA
- SUPPORTO DI STABILITÀ TALLONE
- LAMINA ANTIPERFORAZIONE IN FIBRA COMPOSITA



PROMOZIONE SPECIALE

VALIDA FINO AD ESAURIMENTO SCORTE

**ACQUISTA UN PAIO DI SCARPE DA LAVORO
TRA I SEGUENTI 3 MODELLI
INCLUSA PER TE
LA SERIE DI GIRAVITE
SPECIAL EDITION**

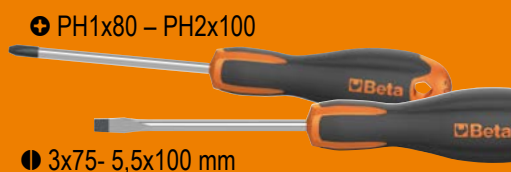

7354N/EVOX

€ 168,00 € 77,00

Scarpe O-Gravity leggerissime in tessuto mesh idrorepellente + Kit giravite Evox 1203E/D4*

- Puntale in composito
- Collare "slip on"

S3 HRO SRC



460 g



EU	UK	Product Code
38	5	073540938
39	6	073540939
40	6,5	073540940
41	7	073540941
42	8	073540942
43	9	073540943
44	10	073540944
45	10,5	073540945
46	11	073540946
47	12	073540947
48	13	073540948

7352G/EVOX

€ 168,50 € 77,00

Scarpe O-Gravity leggerissime, in tessuto mesh ad alta traspirazione + Kit giravite Evox 1203E/D4*

- Puntale in composito
- Allacciatura tradizionale

S1P HRO SRC ESD



450 g



EU	UK	Product Code
38	5	073520938
39	6	073520939
40	6,5	073520940
41	7	073520941
42	8	073520942
43	9	073520943
44	10	073520944
45	10,5	073520945
46	11	073520946
47	12	073520947
48	13	073520948

7372B/EVOX

€ 163,50 € 78,50

Scarpe O-Gravity leggerissime, in tessuto intrecciato resistente e ad altissima traspirazione + Kit giravite Evox 1203E/D4*

- Puntale in composito
- Allacciatura tradizionale

S1P HRO SRC



450 g



EU	UK	Product Code
38	5	073720938
39	6	073720939
40	6,5	073720940
41	7	073720941
42	8	073720942
43	9	073720943
44	10	073720944
45	10,5	073720945
46	11	073720946
47	12	073720947
48	13	073720948

* Special edition

Beta
O-Gravity

- SUOLA IN EVA CON BATTISTRADA IN GOMMA NITRILICA AD ALTA RESISTENZA
- INTERSUOLA IN EVA
- SUPPORTO DI STABILITÀ TALLONE
- LAMINA ANTIPERFORAZIONE IN FIBRA COMPOSITA



7371V

€ 136,50 € 77,00

Scarpe in tessuto mesh ad altissima traspirazione

- Puntale in composito
- Stampa sublimatica con dettagli verdi fluo
- Allacciatura tradizionale



EU	UK	Computer
38	5	073710038
39	6	073710039
40	6,5	073710040
41	7	073710041
42	8	073710042
43	9	073710043
44	10	073710044
45	10,5	073710045
46	11	073710046
47	12	073710047
48	13	073710048

450 g

S1PS HRO FO SR ESD



EN ISO 20345 2022

7352A

€ 132,00 € 74,50

Scarpe O-Gravity leggerissime, in tessuto mesh ad alta traspirazione

- Puntale in composito
- Collare "slip on"



EU	UK	Computer
38	5	073520038
39	6	073520039
40	6,5	073520040
41	7	073520041
42	8	073520042
43	9	073520043
44	10	073520044
45	10,5	073520045
46	11	073520046
47	12	073520047
48	13	073520048

450 g

S1P HRO SRC



FLEX

- PUNTALE IN COMPOSITO
- LAMINA ANTIPERFORAZIONE IN FIBRA COMPOSITA
- INSERTO ANTIABRAZIONE NELLA ZONA DEL PUNTALE



7212B

€ 74,00 € 39,50

Scarpe in pelle scamosciata, con inserti in mesh



EU	UK	Computer
35	2,5	072120235
36	3,5	072120236
37	4,5	072120237
38	5	072120238
39	6	072120239
40	6,5	072120240
41	7	072120241
42	8	072120242
43	9	072120243
44	10	072120244
45	10,5	072120245
46	11	072120246
47	12	072120247
48	13	072120248

490 g

S1P SRC ESD



7212G

€ 74,00 € 39,50

Scarpe in pelle scamosciata, traforata



EU	UK	Computer
35	2,5	072120335
36	3,5	072120336
37	4,5	072120337
38	5	072120338
39	6	072120339
40	6,5	072120340
41	7	072120341
42	8	072120342
43	9	072120343
44	10	072120344
45	10,5	072120345
46	11	072120346
47	12	072120347
48	13	072120348

490 g

S1P SRC ESD



7213G

€ 74,00 € 39,50

Scarpe in pelle scamosciata traforata, con inserti in mesh ad alta traspirazione



SUPER TRAFORATA

EU	UK	Computer
35	2,5	072130135
36	3,5	072130136
37	4,5	072130137
38	5	072130138
39	6	072130139
40	6,5	072130140
41	7	072130141
42	8	072130142
43	9	072130143
44	10	072130144
45	10,5	072130145
46	11	072130146
47	12	072130147
48	13	072130148

490 g

S1P SRC ESD



7214G

€ 88,00 € 42,50

Scarpe in action nabuk idrorepellente



EU	UK	Computer
35	2,5	072140235
36	3,5	072140236
37	4,5	072140237
38	5	072140238
39	6	072140239
40	6,5	072140240
41	7	072140241
42	8	072140242
43	9	072140243
44	10	072140244
45	10,5	072140245
46	11	072140246
47	12	072140247
48	13	072140248

500 g

S3 SRC ESD



7550

€ 49,50 € 23,00

T-shirt tecnica da lavoro con tecnologia 37.5®

- 70% Poliestere 37.5®
- 30% mesh double face in poliestere
- 120 g/m²
- Inserto arancione fluo e reflex
- Loghi in silicone sulla spalla

LA TECNOLOGIA BREVETTATA 37.5®
È SKIN-FRIENDLY E IPO-ALLERGENICA;
AIUTA INOLTRE A RINFRESCARSI O RISCALDARSI
IN BASE ALL'UMIDITÀ A CONTATTO CON LA PELLE.

GRIGIO
7550G



NERO
7550N



	GRIGIO	NERO
XS	075500400	075500500
S	075500401	075500501
M	075500402	075500502
L	075500403	075500503
XL	075500404	075500504
XXL	075500405	075500505
XXXL	075500406	075500506

7548M

NEW!

€ 25,00 € 14,50

**T-shirt con stampa moderna,
100% cotone, 150 g/m², nero**



XS	075480400
S	075480401
M	075480402
L	075480403
XL	075480404
XXL	075480405
XXXL	075480406

7548C

NEW!

€ 25,00 € 14,50

**T-shirt con stampa classica,
100% cotone, 150 g/m², nero**



XS	075480500
S	075480501
M	075480502
L	075480503
XL	075480504
XXL	075480505
XXXL	075480506

7549

€ 19,00 € 9,90

T-shirt work in 100% cotone 150 g



	BLU	GRIGIO	NERO
XS	075490200	075490300	075490400
S	075490201	075490301	075490401
M	075490202	075490302	075490402
L	075490203	075490303	075490403
XL	075490204	075490304	075490404
XXL	075490205	075490305	075490405
XXXL	075490206	075490306	075490406

BLU
7549BL

GRIGIO
7549G

NERO
7549N

7860

€ 53,00 € 28,70

Pantaloni leggeri da lavoro

Tessuto principale: T/C twill,
65% poliestere, 35% cotone, **180 g**

- Tasche per ginocchiere
- Inserti e ginocchiere in "Oxford" poliestere/PU, 220 g
- Chiusura metal zip
- Due profonde tasche anteriori dotate di inserti porta minuteria con chiusura a strappo
- Tascone laterale sinistro con chiusura a strappo dotato di taschino porta cellulare ed inserto porta badge
- Tasconi posteriori con rinforzi in "Oxford" e chiusura a strappo
- Tasca porta metro e nastro porta martello

Beta EASY LIGHT



BLU **NEW!**
7860B

GRIGIO BLU

	GRIGIO	BLU
XS	46 078600800	078600700
S	48 078600801	078600701
M	50 078600802	078600702
L	52 078600803	078600703
XL	54 078600804	078600704
XXL	56 078600805	078600705
XXXL	58 078600806	078600706
XXXXL	60 078600807	078600707
NEW! 5XL	62 078600808	078600708



GRIGIO
7860G

7660

€ 80,50 € 44,00

Pantaloni da lavoro leggeri, multitasche elasticizzati

Tessuto elasticizzato: 86% Nylon - 14% spandex, **140 g**

- Tasche per ginocchiere, tasche posteriori rinforzate in poliestere 300D
- Cavallo antistrappo
- Vita più alta nella parte posteriore per maggiore protezione della schiena
- Due ampie tasche anteriori con chiusura zip
- Due tasche posteriori rinforzate, una con chiusura zip
- Su gamba sinistra ampio tascone laterale con chiusura a strappo, dotato di taschino verticale con chiusura zip e inserto porta badge
- Tasca porta metro e nastro porta martello



ANTRACITE
7660G

BLU
7660B

ANTRACITE BLU

	ANTRACITE	BLU
XS	46 076600000	076600100
S	48 076600001	076600101
M	50 076600002	076600102
L	52 076600003	076600103
XL	54 076600004	076600104
XXL	56 076600005	076600105
XXXL	58 076600006	076600106



7861

€ 44,00 € 24,50

Bermuda leggero da lavoro

Tessuto principale: T/C twill,
65% poliestere, 35% cotone, **180 g**

Beta EASY LIGHT



BLU **NEW!**
7861B

ANTRACITE BLU

	ANTRACITE	BLU
XS	46 078610800	078610700
S	48 078610801	078610701
M	50 078610802	078610702
L	52 078610803	078610703
XL	54 078610804	078610704
XXL	56 078610805	078610705
XXXL	58 078610806	078610706
XXXXL	60 078610807	078610707
NEW! 5XL	62 078610808	078610708



ANTRACITE
7861G

7661

€ 70,00 € 38,50

Bermuda leggeri da lavoro, multitasche elasticizzati

Tessuto elasticizzato:
86% Nylon - 14% spandex, **140 g**



ANTRACITE
7661G

BLU
7661B

ANTRACITE BLU

	ANTRACITE	BLU
XS	46 076610000	076610100
S	48 076610001	076610101
M	50 076610002	076610102
L	52 076610003	076610103
XL	54 076610004	076610104
XXL	56 076610005	076610105
XXXL	58 076610006	076610106



7610

€ 72,00 € 41,00

Pantaloni "work trekking" LIGHT in tessuto elasticizzato

90% nylon, 10% tessuto elasticizzato, 140 g

- Tessuto a 4 direzioni (4WAY STRETCH) per aumentare il comfort
- Inserti rinforzati su ginocchia e retro per aumentare la resistenza
- Vita elasticizzata
- Due tasche in vita ed una tasca posteriore, tutte con chiusura zip
- Fondo gamba elasticizzato e regolabile a coulisse
- Inserti reflex

TREKKING LIGHT



GRIGIO
7610G

NERO
7610N

SLIM FIT

	GRIGIO	NERO
XS	46 076100000	076100100
S	48 076100001	076100101
M	50 076100002	076100102
L	52 076100003	076100103
XL	54 076100004	076100104
XXL	56 076100005	076100105
XXXL	58 076100006	076100106



7830

€ 64,00 € 35,50

Pantaloni da lavoro elasticizzati

T/C Twill, 63% poliestere, 34% cotone, 3% tessuto elasticizzato

- Cavallo antistrappo
- Vita elasticizzata ai lati
- Due ampie tasche anteriori, di cui una con taschino
- Due tasche posteriori con chiusura a strappo
- Tascone laterale sinistro con chiusura a strappo, dotato di inserto portabadge
- Tasca porta metro e fascia porta martello
- Inserti porta ginocchiere

STRETCH

SLIM FIT

GRIGIO 250 g
7830ST



SLIM FIT

NERO 200 g
7830SN

NERO

XS	46	078300100
S	48	078300101
M	50	078300102
L	52	078300103
XL	54	078300104
XXL	56	078300105
XXXL	58	078300106

GRIGIO

XS	46	078300000
S	48	078300001
M	50	078300002
L	52	078300003
XL	54	078300004
XXL	56	078300005
XXXL	58	078300006



7611G

€ 55,00 € 31,50

Bermuda "work trekking" LIGHT in tessuto elasticizzato, grigio

90% nylon, 10% tessuto elasticizzato, 140 g

TREKKING LIGHT



SLIM FIT

XS	46	076110000
S	48	076110001
M	50	076110002
L	52	076110003
XL	54	076110004
XXL	56	076110005
XXXL	58	076110006



7642G

NEW!

€ 32,00 € 18,50

Felpa girocollo con inserti neri sulle spalle e dettaglio verde fluo, grigio melange

60% cotone, 40% poliestere, 240 g

- Polsini, girocollo e fondo elasticizzati a costine
- Cuciture a tre aghi
- Logo in silicone



XS	076420000
S	076420001
M	076420002
L	076420003
XL	076420004
XXL	076420005
XXXL	076420006

7865

€ 84,50 € 47,00

Tuta leggera da lavoro

In twill di TC, 65% poliestere, 35% cotone, **180 g**

- Inserti antiabrasione in T/C Ripstop, posti su ginocchiere, maniche e spalle
- Polsini elasticizzati regolabili a strappo, con terminale in gomma
- Chiusura frontale con zip a doppio cursore e tiretto, coperta da patta a strappo
- Elastico alla vita in galleria
- Due tasconi anteriori al petto soffiattati con patta a strappo e portapenne
- Due tasconi frontali soffiattati con portaminuteria
- Tasconi posteriori soffiattati con patta e chiusura a strappo
- Inserti portametro e portamartello

BLU NEW!
7865B

Beta EASY LIGHT



GRIGIO
7865G

		GRIGIO	BLU
XS	46	078650800	078650700
S	48	078650801	078650701
M	50	078650802	078650702
L	52	078650803	078650703
XL	54	078650804	078650704
XXL	56	078650805	078650705
XXXL	58	078650806	078650706
XXXXL	60	078650807	078650707
NEW!	5XL	62	078650808

7935MG

NEW!

€ 104,50 € 58,00

Tuta da lavoro in 100% cotone elasticizzato, grigio

97% cotone, 3% tessuto elasticizzato, **220 g**

- Chiusura frontale con zip doppio cursore
- Chiusura al collo a strappo
- Polsini regolabili a strappo
- Due tasche al petto con chiusura a strappo
- Vita elasticizzata
- Due ampie tasche anteriori
- Due tasche posteriori con chiusura a strappo
- Tasconi frontali con chiusura a strappo
- Inserti porta ginocchiere con chiusura a strappo
- Anello per portachiavi in vita
- Fascetta posteriore con logo Beta
- Logo reflex sul tascone sinistro



XS	079350400
S	079350401
M	079350402
L	079350403
XL	079350404
XXL	079350405
XXXL	079350406

Cotton

7863G

€ 65,00 € 36,50

Salopette leggera da lavoro, grigio

T/C twill, 65% poliestere, 35% cotone, **180 g**

- Inserti e ginocchiere in "Oxford" poliestere/PU, 220 g
- Chiusura metal zip
- Bretelle elasticizzate regolabili con sgancio rapido in materiale plastico
- Elastico in vita
- Tascone al petto con chiusura a strappo
- Due profonde tasche anteriori dotate di inserti porta minuteria con chiusura a strappo
- Tascone laterale sinistro con chiusura a strappo dotato di taschino porta cellulare ed inserto porta badge
- Tasconi posteriori con rinforzi in "Oxford" e chiusura a strappo
- Tasca porta metro e nastro porta martello
- Tasche per ginocchiere



Beta EASY LIGHT

XS	46	078630800
S	48	078630801
M	50	078630802
L	52	078630803
XL	54	078630804
XXL	56	078630805
XXXL	58	078630806
XXXXL	60	078630807
NEW!	5XL	62



Beta Collection

095630020

9563U

€ 367,00 € 249,00

Poltrona per ufficio ergonomica, con braccioli

Dimensioni:

- Altezza schienale: 97 cm
- Dimensioni seduta: 50 cm x 53 cm
- Altezza totale sedia: 133-144 cm
- Base: 35 cm (lunghezza gamba) x 49 cm (altezza)



095800100

9580S

€ 35,50 € 19,90

Occhiali da sole, modello "Summer"



EN ISO 12312-1:2013+ A1:2015
UV 500
FILTER CAT III

9577R

€ 152,00 € 87,00

Tuta da lavoro, stile racing, in tessuto elasticizzato 4 way stretch

STILE

Lo studio dei dettagli, la scelta dei colori nero e arancione con inserti bianchi e reflex, il design ispirato al mondo racing, rendono la tuta da lavoro Beta un capo accattivante e di tendenza.

PRATICITÀ

La scelta del tessuto elasticizzato 4-WAY STRETCH garantisce il massimo comfort ad ogni movimento.



095630050

9563G

€ 186,00 € 129,90

Poltrona per ufficio, per ospiti

Dimensioni:

- Altezza schienale: 60 cm
- Dimensioni seduta: 45 cm x 51 cm
- Altezza totale sedia: 110-120 cm
- Base: 28 cm (lunghezza gamba) x 50-60 cm (altezza)



S	095770151
M	095770152
L	095770153
XL	095770154
XXL	095770155
XXXL	095770156

095620400

9562P2

€ 173,50 € 99,00

Tappeto con logo BETA 200x80 cm

- Particolarmente indicato per utilizzi con arredo officina RSC55, C45PRO, RSC50 o come tappeto sottomoto
- Protegge il suolo da perdite d'olio, benzina e rispetta l'ambiente
- Facile da pulire, fondo gommato ed antiscivolo





Beta
AMBASSADOR

FABIO QUARTARARO



Partnership 2023

2023 MotoGP
World Championship



099804685



Beta Utensili S.p.A. | via Volta, 18 | 20845 Sovico (MB) | tel +39 039 20771
www.beta-tools.com